

Tarsia

Serramenti dal 1969

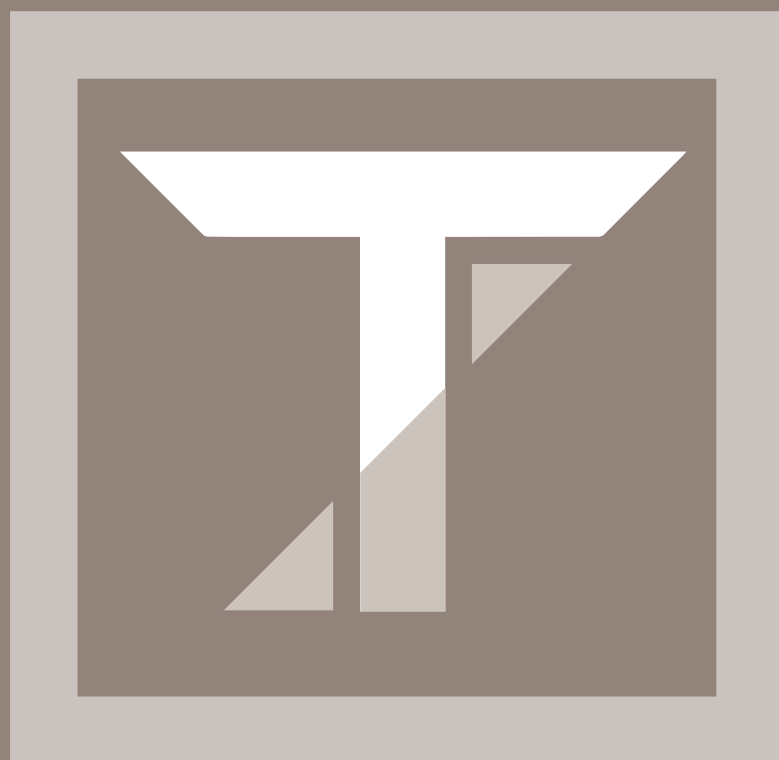

Catalogo generale

Tarsia

Serramenti dal 1969

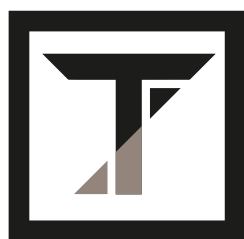



INDICE

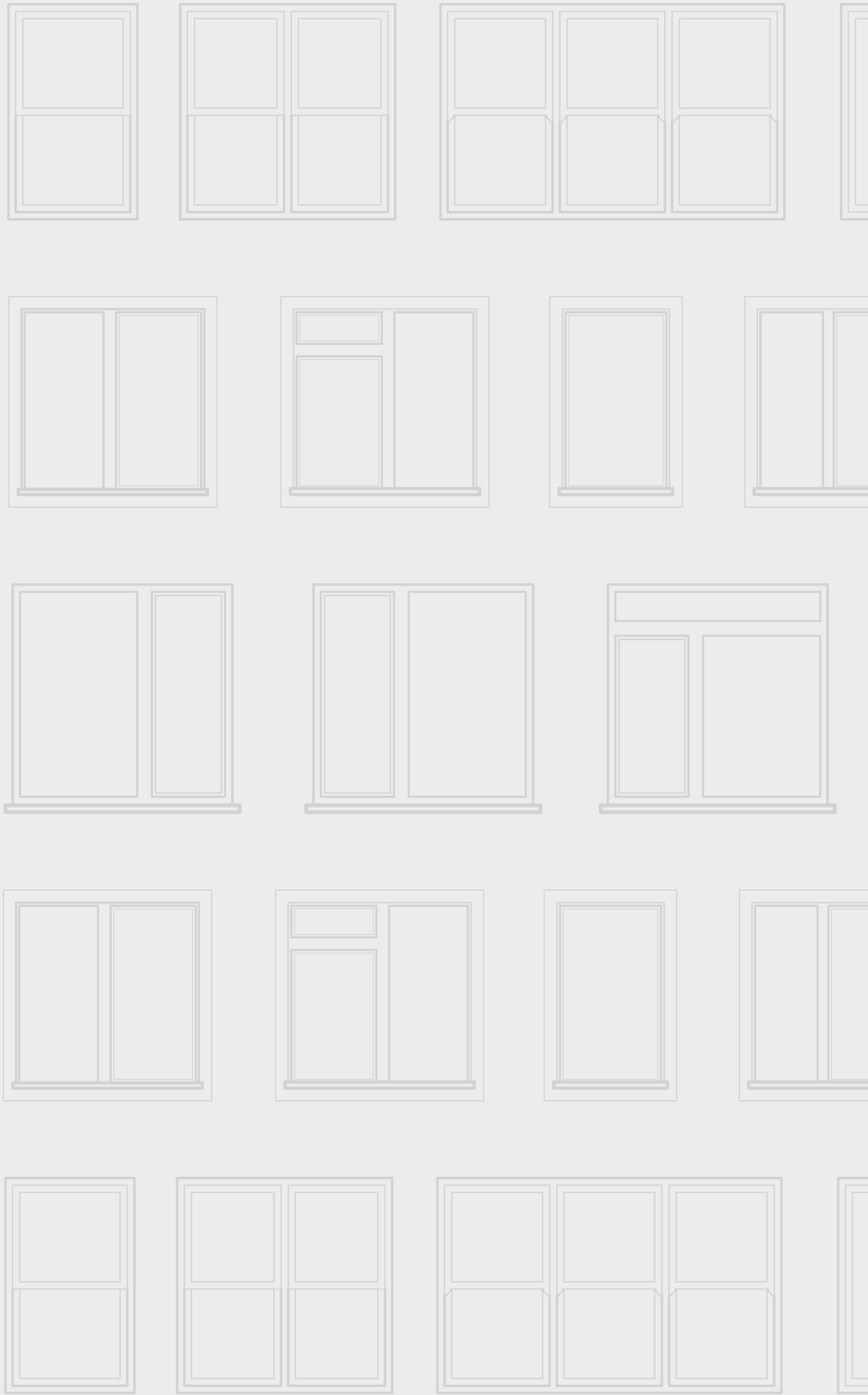

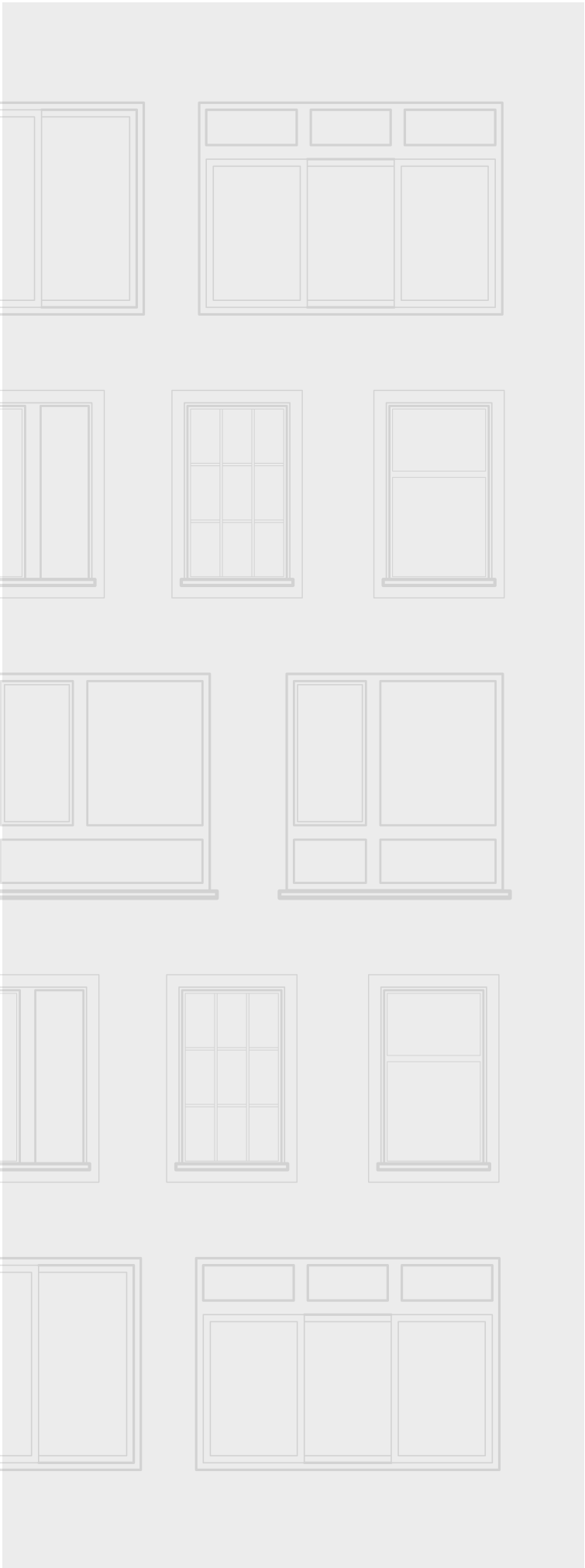

Linea alluminio - legno **4**

Hera Classic	6
Hera Classic Plus	10
Hera Quadra	12
Hera Quadra Plus	16
Zenith Plus	18

Linea alluminio **22**

Allumia	24
Eterea Plus	28
- Sistemi di posa	32
- Finiture alluminio anodizzato	33
Lumix	34

Ferramenta **38**

Maniglie **39**

Sistemi scorrevoli **40**

Hera Sliding	42
Eterea Sliding	46

Sistemi oscuranti **50**

Egida	52
-------	----

Colori **56**

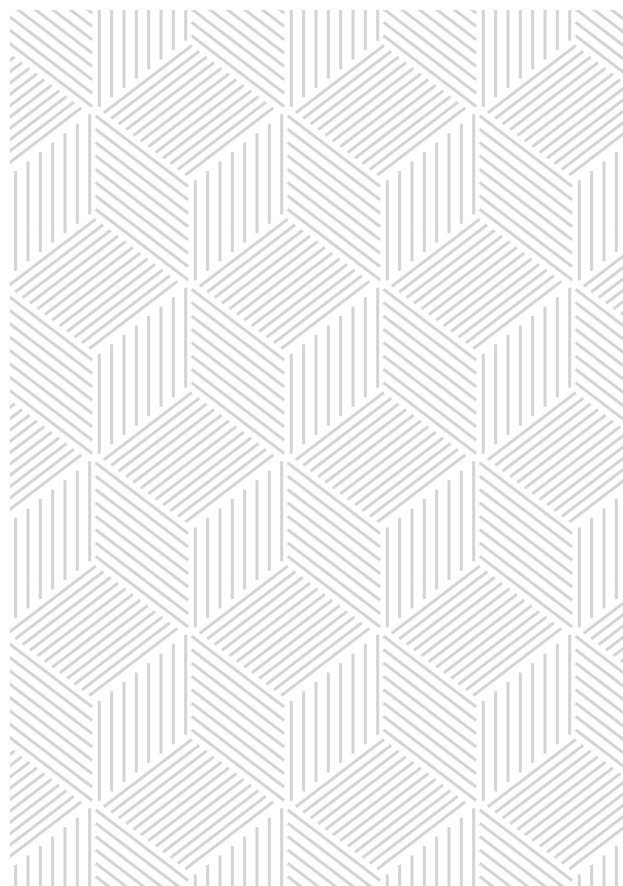



ALLUMINIO – LEGNO



Un connubio armonioso di stile e funzionalità

I nostri infissi in alluminio legno combinano l'eleganza del legno con la resistenza e la durabilità dell'alluminio, offrendo soluzioni per le vostre esigenze di design e sicurezza.

Sia che tu cerchi un'atmosfera di classe intramontabile o la flessibilità moderna, la nostra linea in alluminio-legno con *Hera Classic*, *Hera Quadra* e *Zenith* è la scelta perfetta.

Scopri il connubio armonioso di stile e funzionalità che solo i nostri infissi possono offrire.

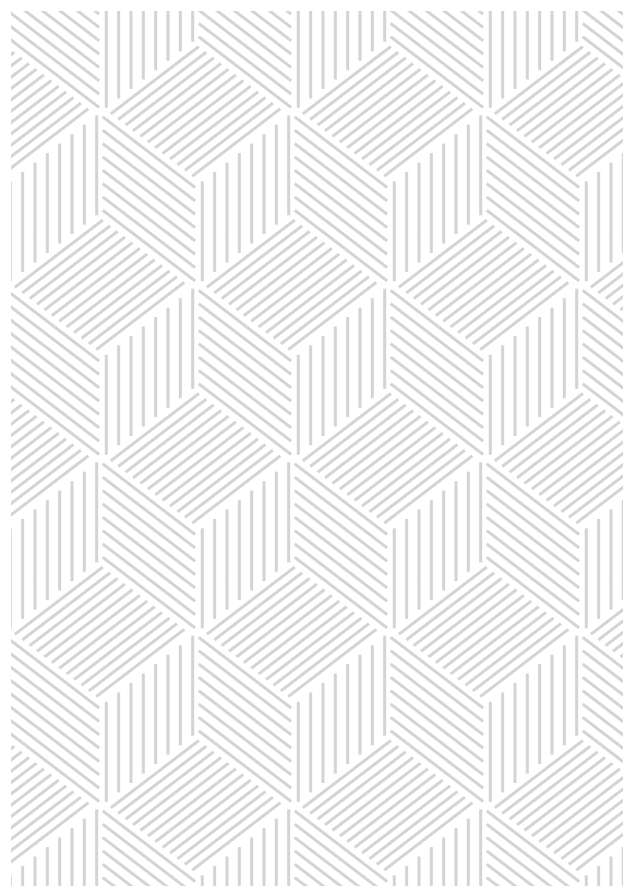

Classic Hera

Lasciati trasportare dall'eleganza e dal comfort di *Hera Classic*.

Con una profondità anta di *62 mm* e una profondità telaio di *87 mm*, questo infisso è una vera promessa di stile e funzionalità impeccabili.

Al centro di *Hera Classic* c'è l'incontro armonioso tra alluminio e legno, una fusione di materiali che cattura l'essenza della natura e la modella con l'eleganza dell'artigianato.

L'anta interna in legno massello dalla forma tondeggiante non solo cattura lo sguardo ma invita al tocco, trasmettendo una sensazione di autenticità e calore che solo il legno può donare.

Per garantire prestazioni più elevate, *Hera Classic* è disponibile anche il versione "*Plus*" con triplo vetro.

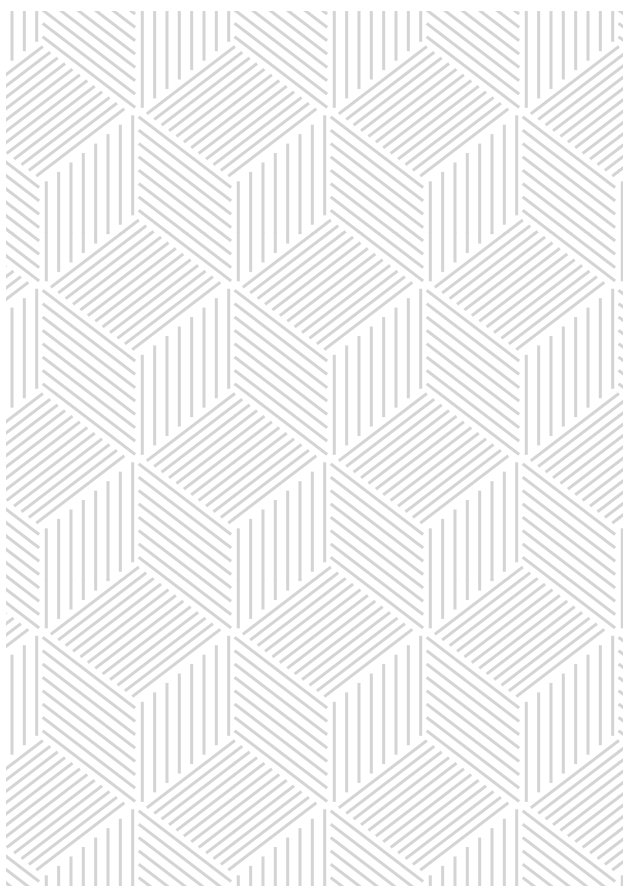





ALCUNE TIPOLOGIE REALIZZABILI

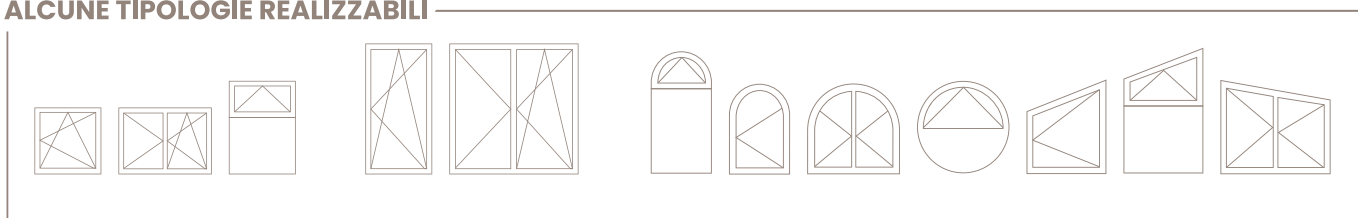

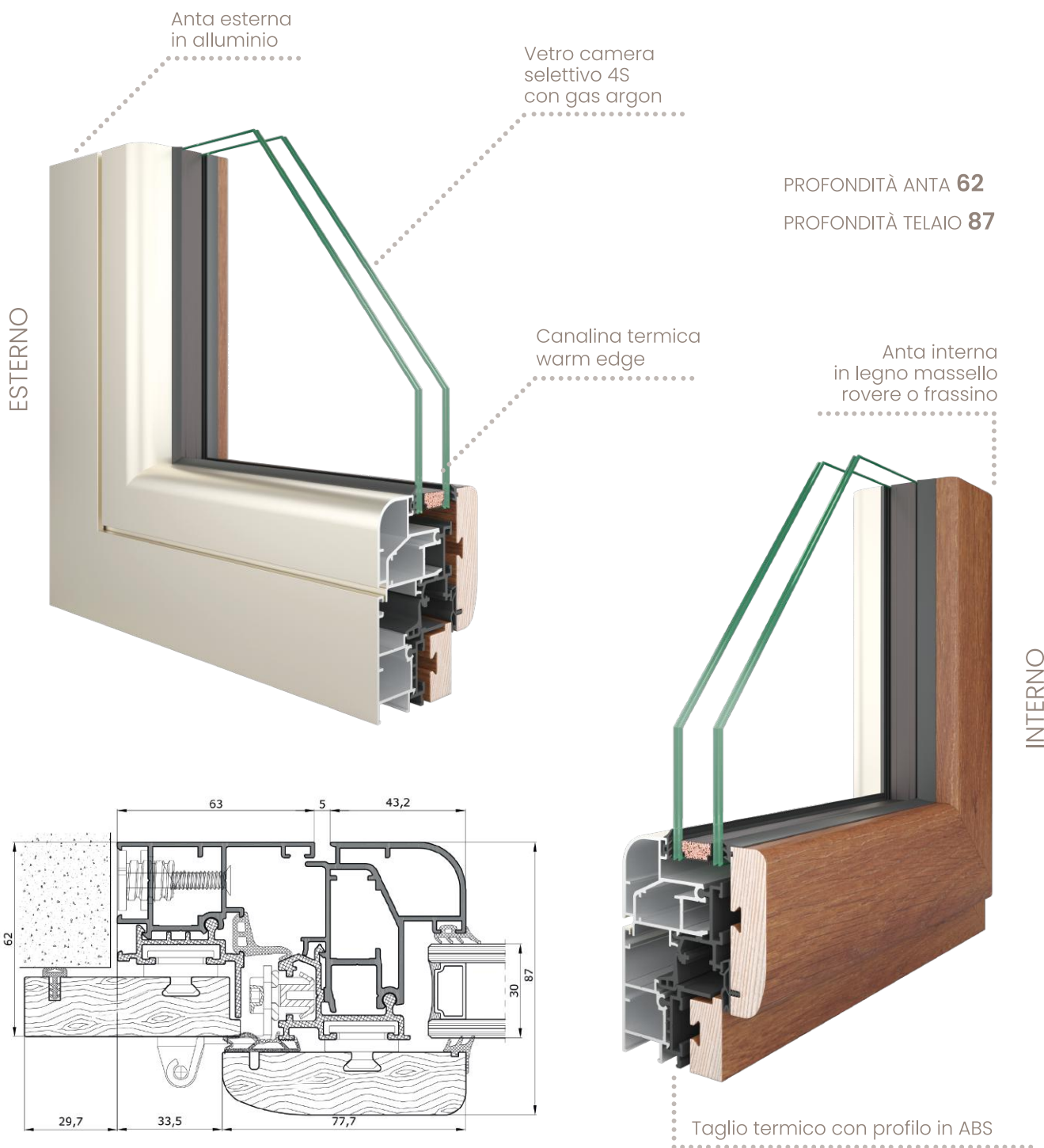



Trasmittanza termica

U_w = 1,40



Tenuta all'acqua

E 1200



Permeabilità all'aria

Classe 4



Resistenza al vento

B4



Isolamento acustico

R_w 35



ALCUNE TIPOLOGIE REALIZZABILI

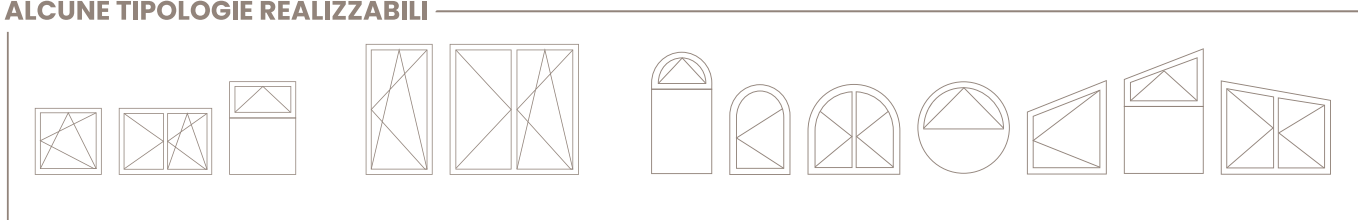

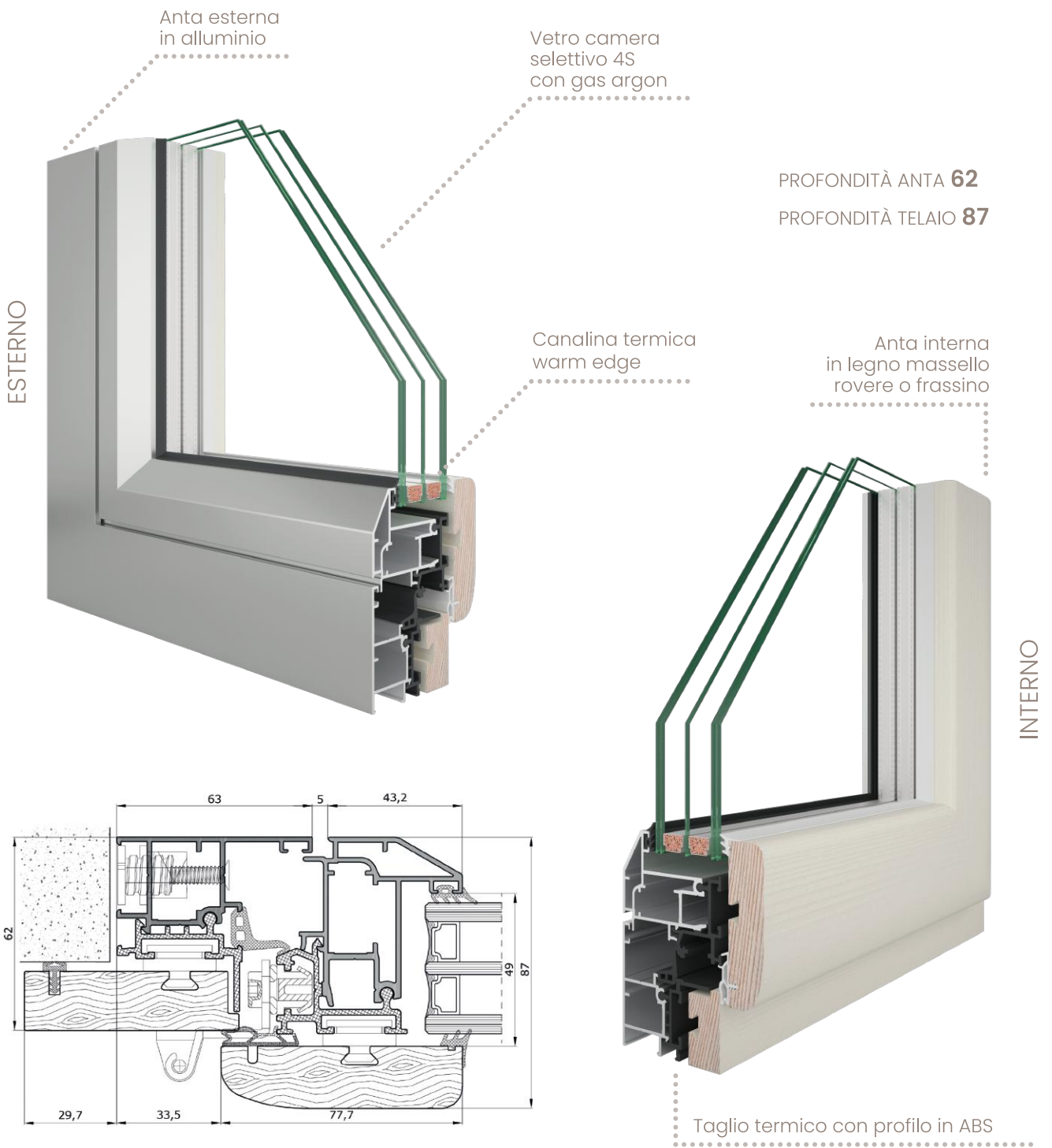



 Trasmittanza termica

U_w = 1,11



 Tenuta all'acqua

E 1200



 Permeabilità all'aria

Classe 4



 Resistenza al vento

B4



 Isolamento acustico

R_w 42

Quadra Hera

Entra in un universo di precisione e modernità con *Hera Quadra*, un infisso che unisce la forza dell'alluminio alla calda nobiltà del legno.

Con una profondità anta di *62 mm* e profondità telaio di *85 mm*, *Hera Quadra* unisce la forza dell'alluminio alla calda nobiltà del legno.

Il suo design geometrico, dalle linee nette e decise, cattura lo sguardo e definisce gli spazi con un'eleganza contemporanea. L'anta interna in legno massello dalla forma a taglio dritto aggiunge un tocco di sobria raffinatezza, creando un contrasto affascinante tra tradizione e modernità.

Se si desiderano prestazioni ancora più avanzate, la versione *"Plus"* con triplo vetro è pronta a superare ogni aspettativa.

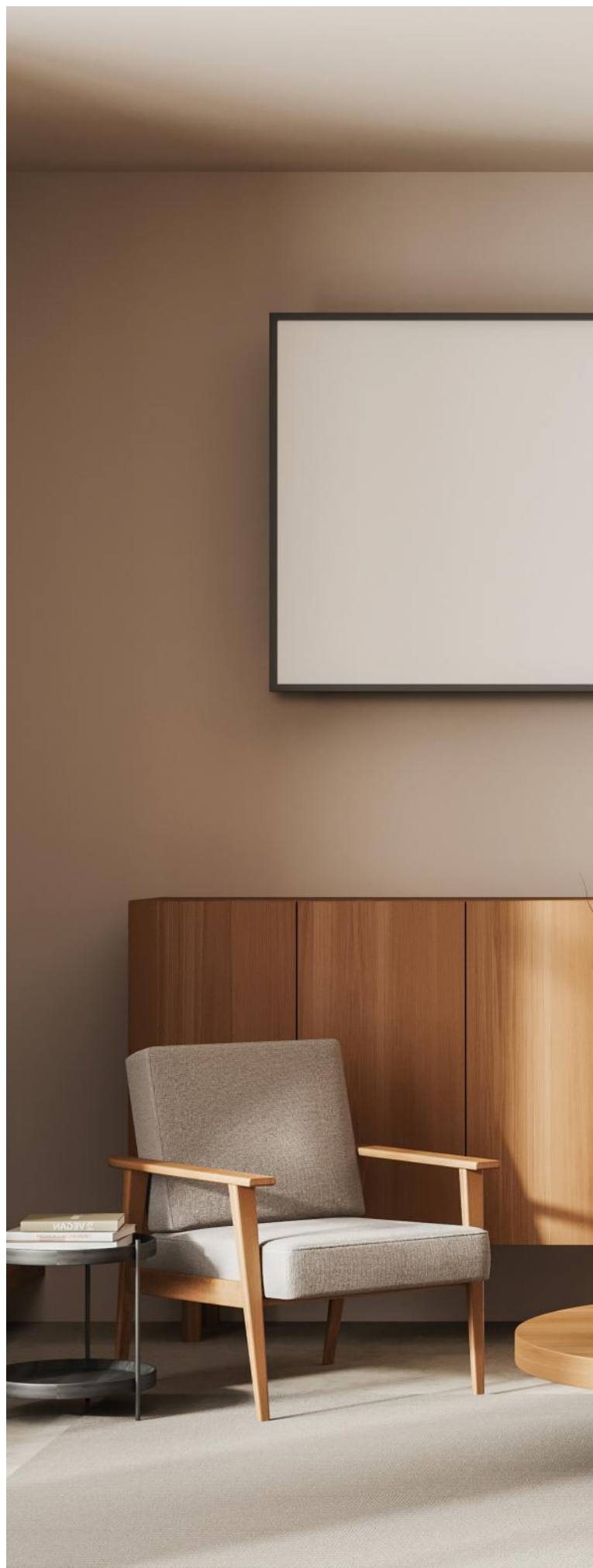
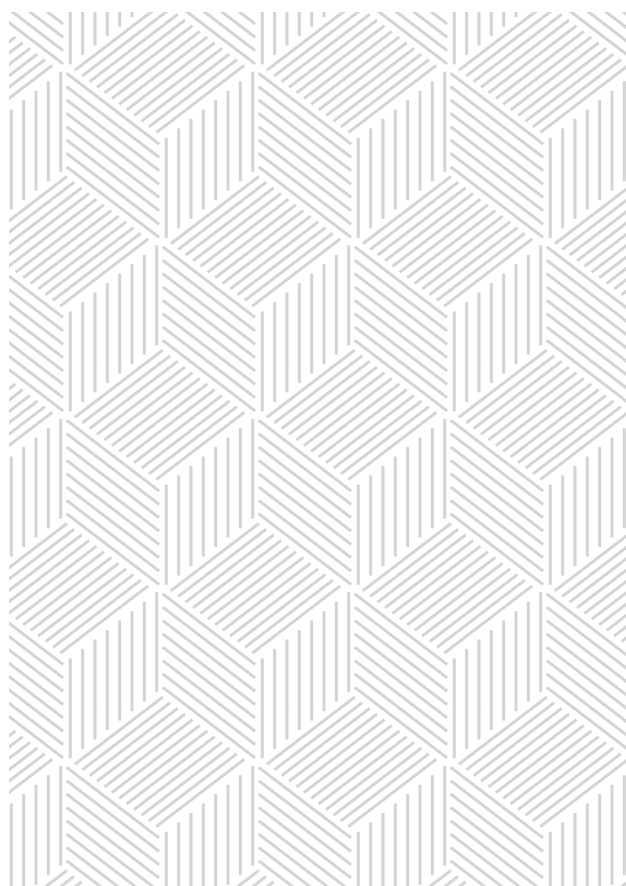





ALCUNE TIPOLOGIE REALIZZABILI

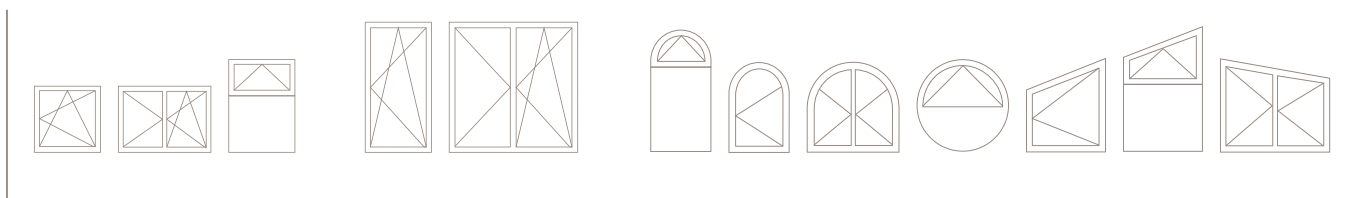

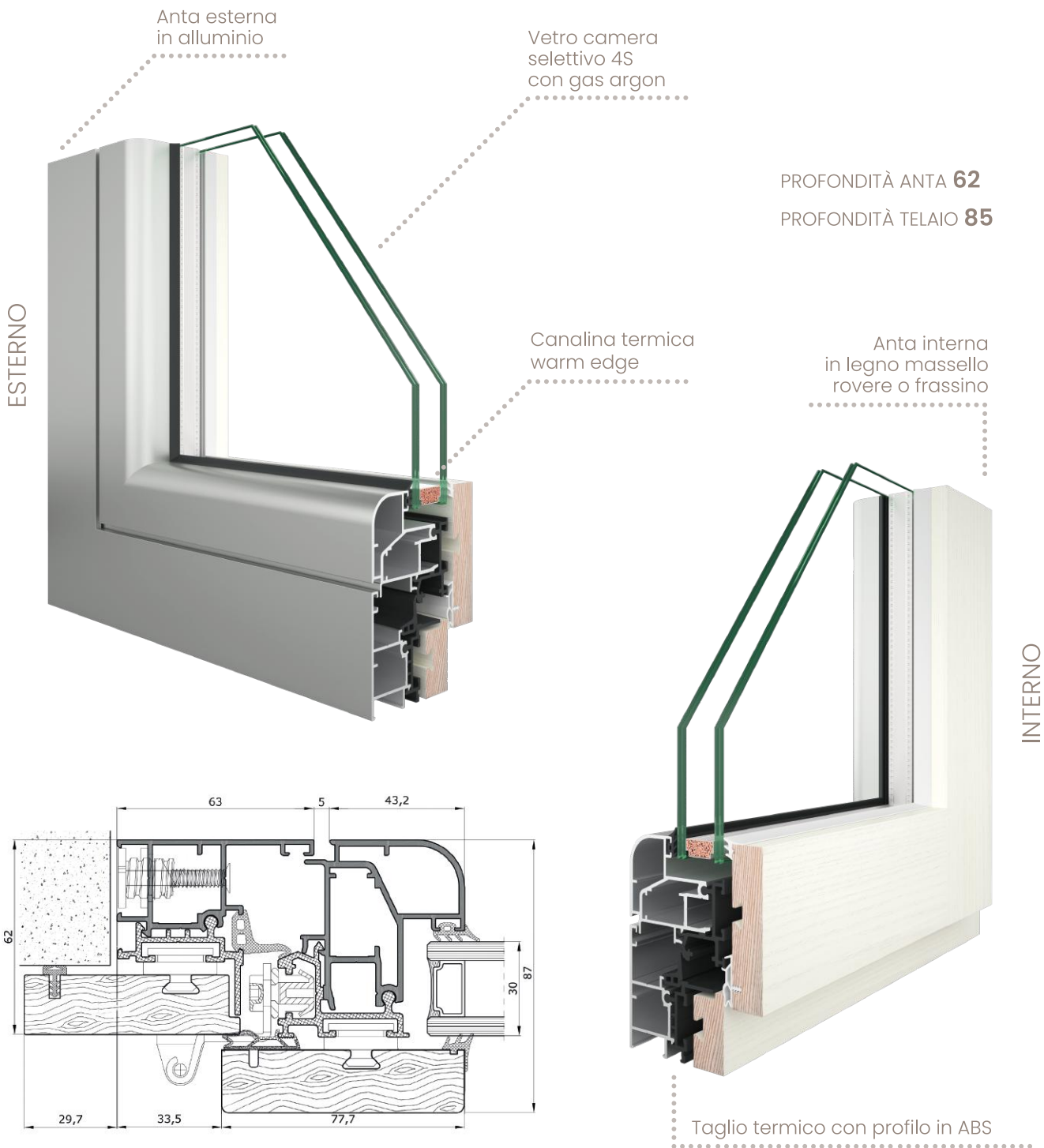

Trasmittanza termica

U_w = 1,40

Tenuta all'acqua

E 1200

Permeabilità all'aria

Classe 4

Resistenza al vento

B4

Isolamento acustico

R_w 35

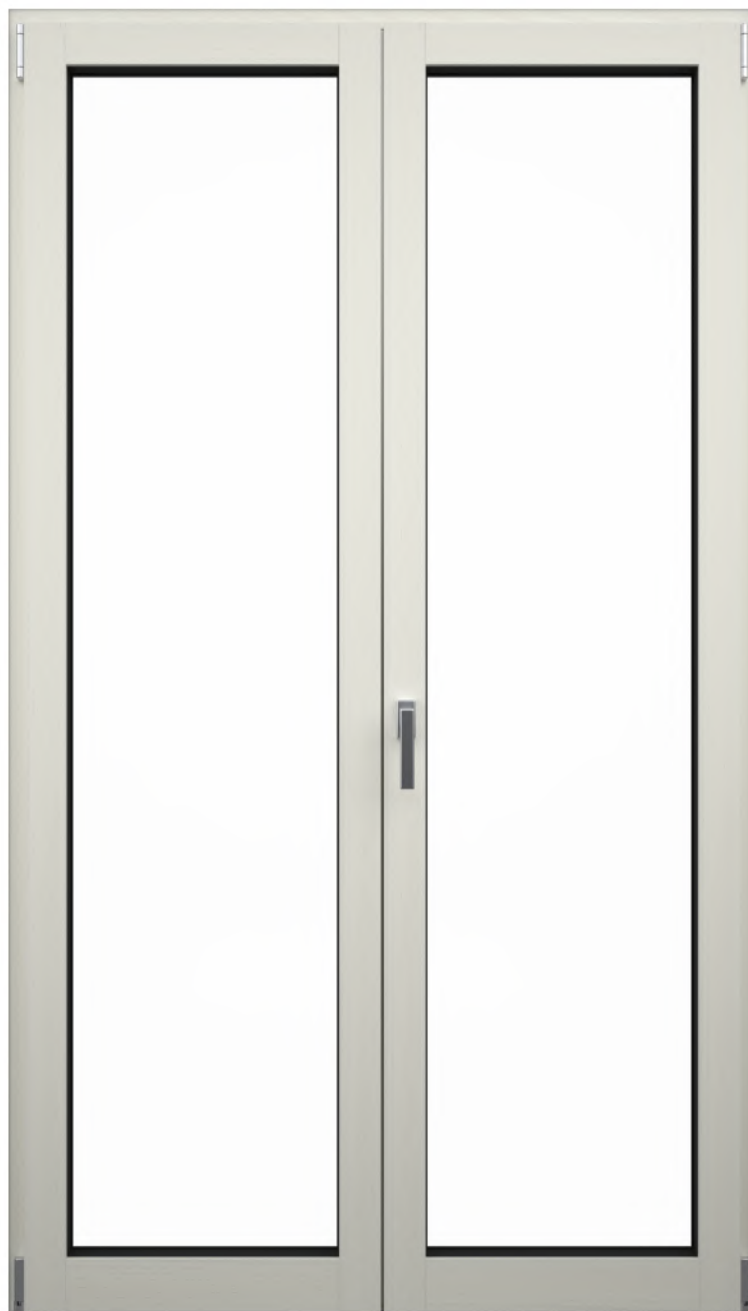

ALCUNE TIPOLOGIE REALIZZABILI

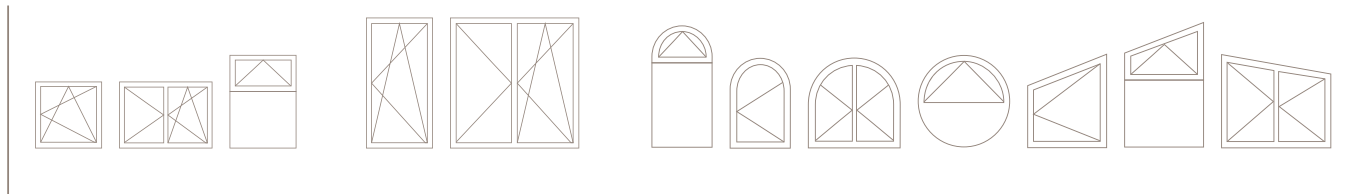

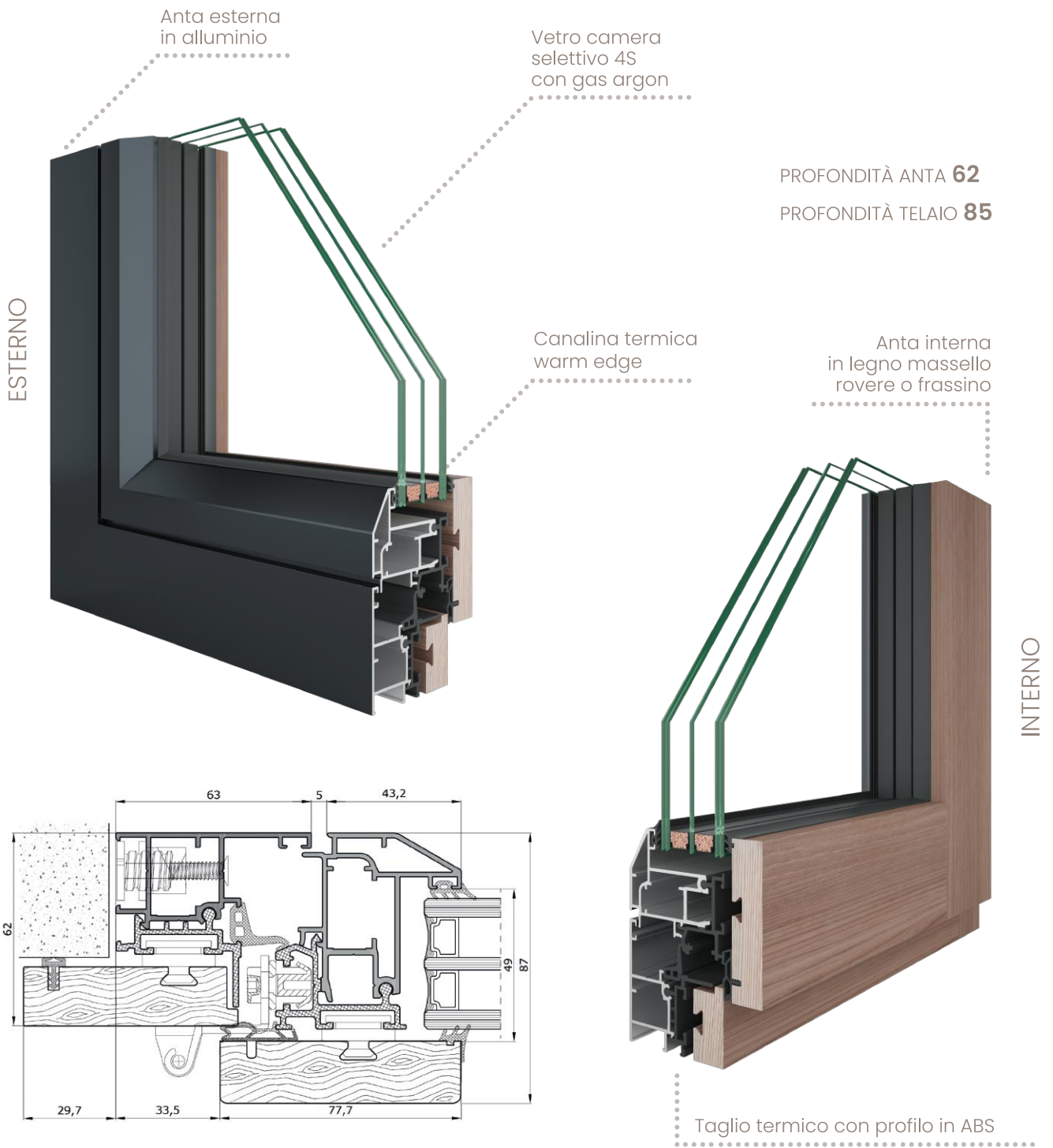

Trasmittanza termica
 $U_w = 1,11$

Tenuta all'acqua
E 1200

Permeabilità all'aria
Classe 4

Resistenza al vento
B4

Isolamento acustico
Rw 42

Zenith+

Esplora l'eccellenza con *Zenith Plus*: un infisso in alluminio-legno che ridefinisce i canoni di prestazione e design.

Con una profondità anta di *94 mm* e profondità telaio di *76 mm*, *Zenith Plus* si distingue come una soluzione all'avanguardia nel panorama degli infissi.

Il cuore di *Zenith Plus* è la sua struttura a taglio termico, che garantisce un isolamento superiore.

L'anta interna in legno massello a taglio dritto, aggiunge un tocco di calore e autenticità all'ambiente circostante, offrendo un'esperienza visiva e tattile senza paragoni.

Grazie al triplo vetro, *Zenith Plus* diventa il profilo più performante della nostra linea *Alluminio-Legno*, garantendo una tenuta termica eccezionale.

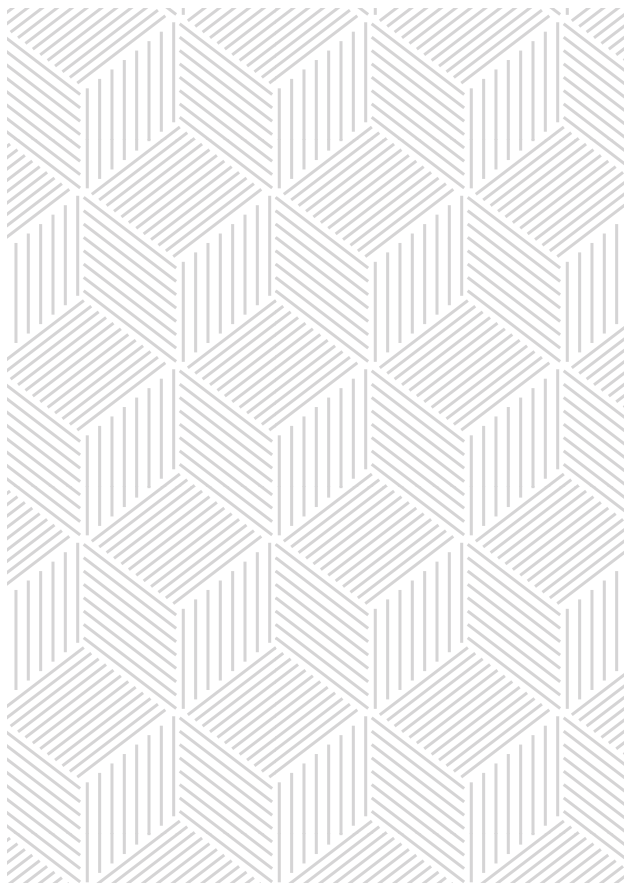





ALCUNE TIPOLOGIE REALIZZABILI

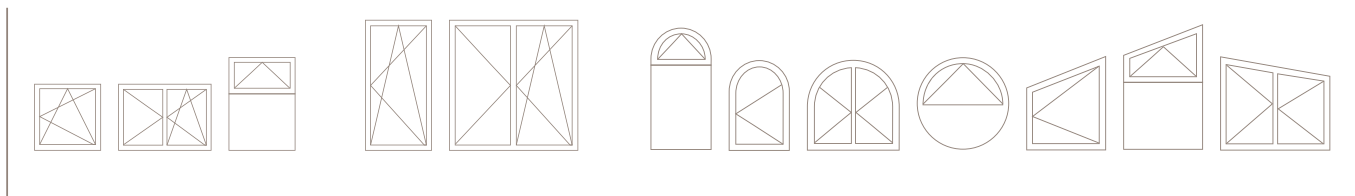

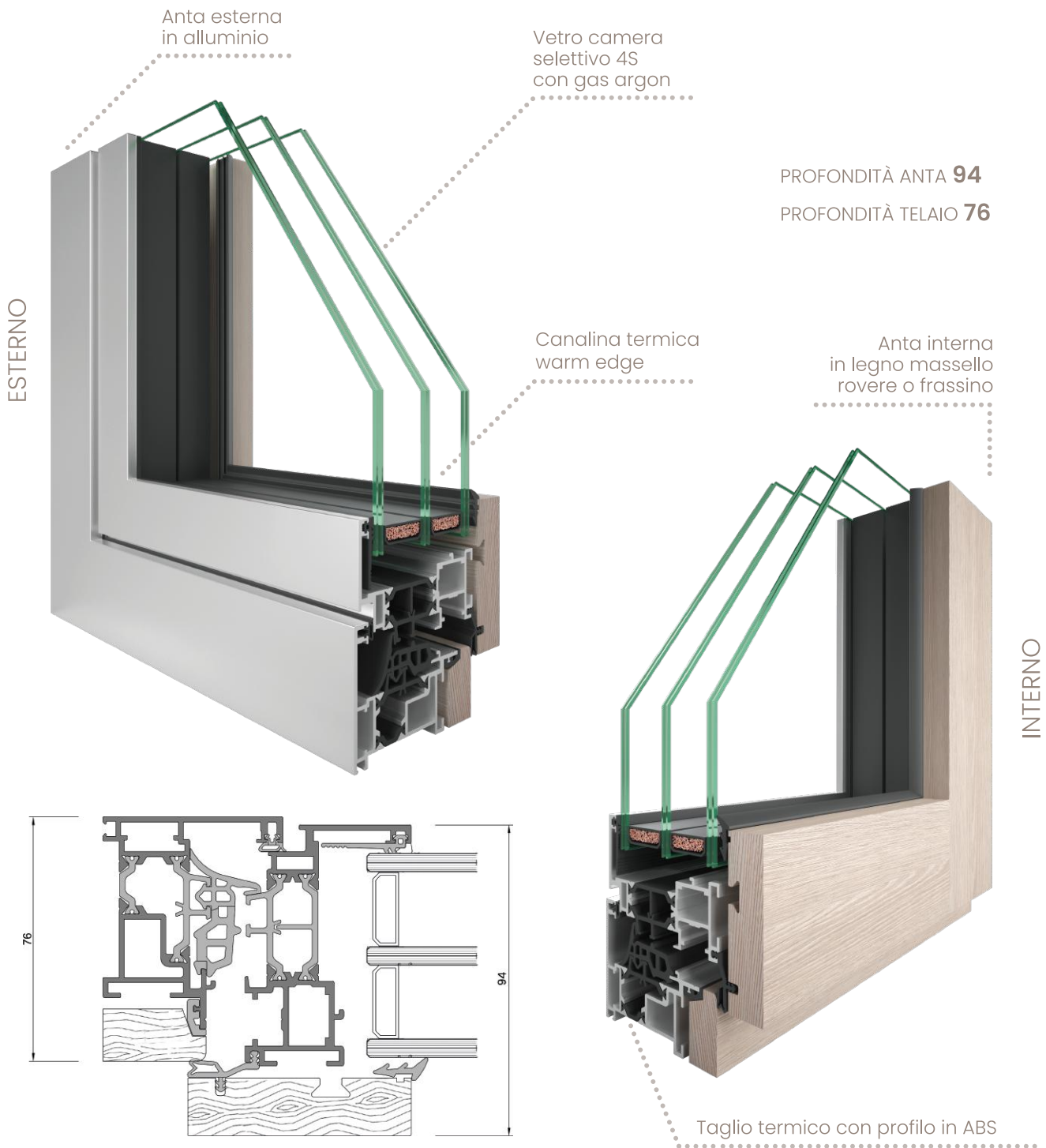

Trasmittanza termica

U_w = 0,89

Tenuta all'acqua

E 1200

Permeabilità all'aria

Classe 4

Resistenza al vento

B4

Isolamento acustico

R_w 39



ALLUMINIO

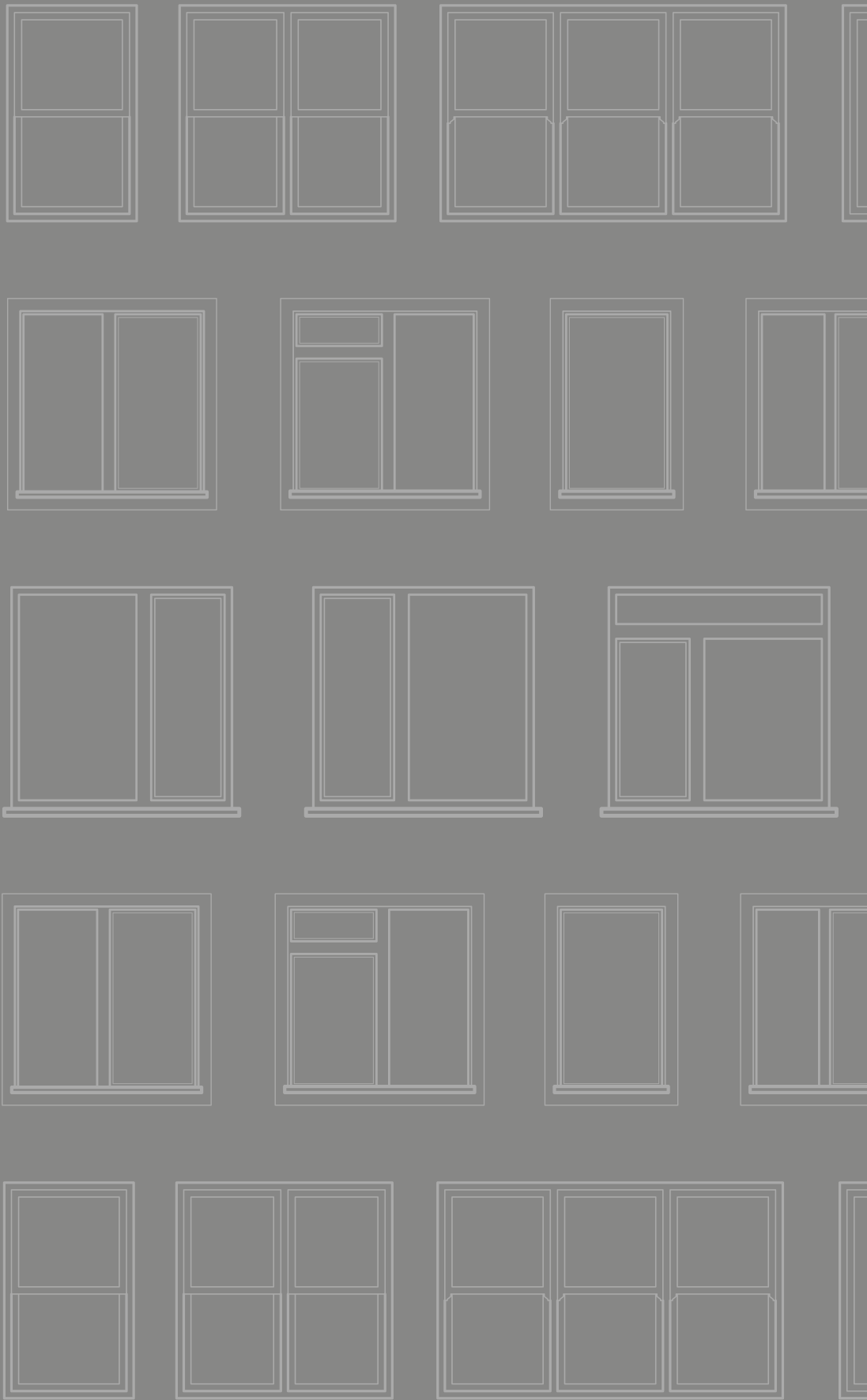

La sintesi perfetta di innovazione e prestazioni

Ogni infisso della nostra linea in alluminio è stato progettato con cura e passione per offrirti il meglio in termini di design, prestazioni e durata nel tempo.

La nostra linea di infissi in alluminio, composta da *Allumia*, *Eterea Plus* e *Basik*, rappresenta la sintesi perfetta di eleganza, innovazione e prestazioni.

Affidati alla nostra esperienza e scopri come la nostra linea di infissi in alluminio può trasformare la tua casa in un'oasi di bellezza e comfort.

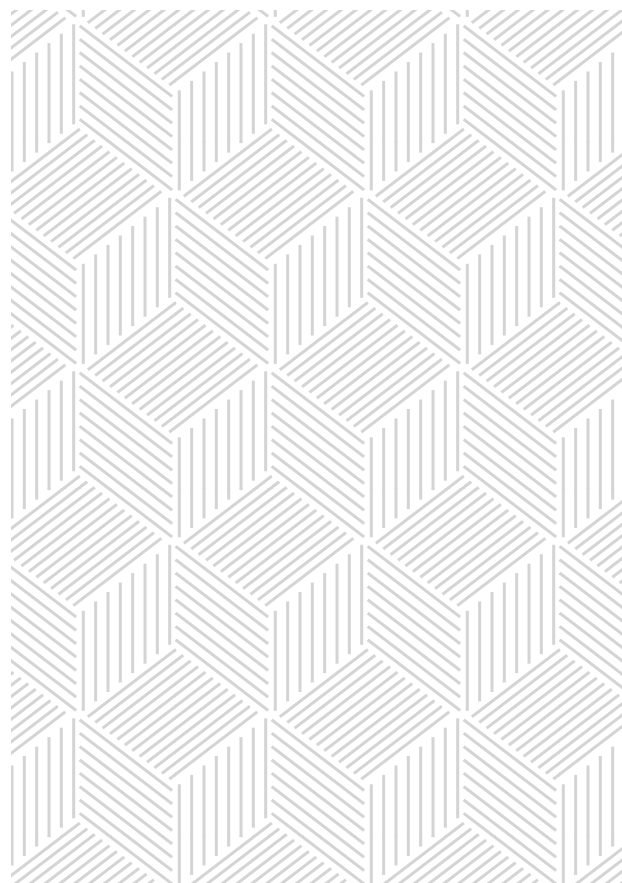

Allumia

Allumia è l'emblema dell'eleganza essenziale.

Con un design pulito e raffinato, questo infisso aggiunge un tocco di modernità ad ogni ambiente.

Grazie alla sua struttura in alluminio di alta qualità, *Allumia* offre non solo uno stile senza tempo, ma anche una durata e una resistenza superiori.

Con una profondità anta di *78,5 mm* e una profondità telaio di *69,5 mm*, *Allumia* è la scelta perfetta per coloro che cercano un'alternativa elegante e funzionale.

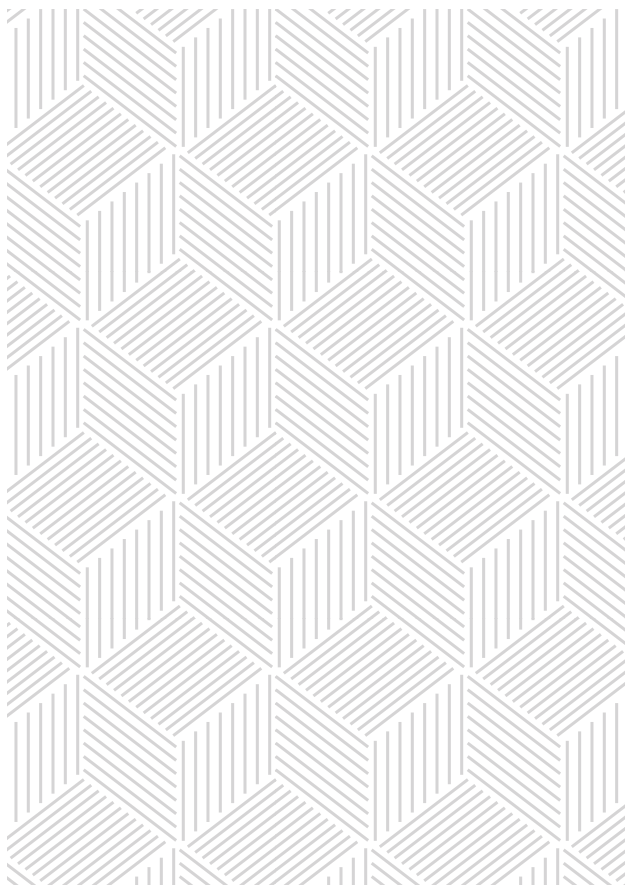



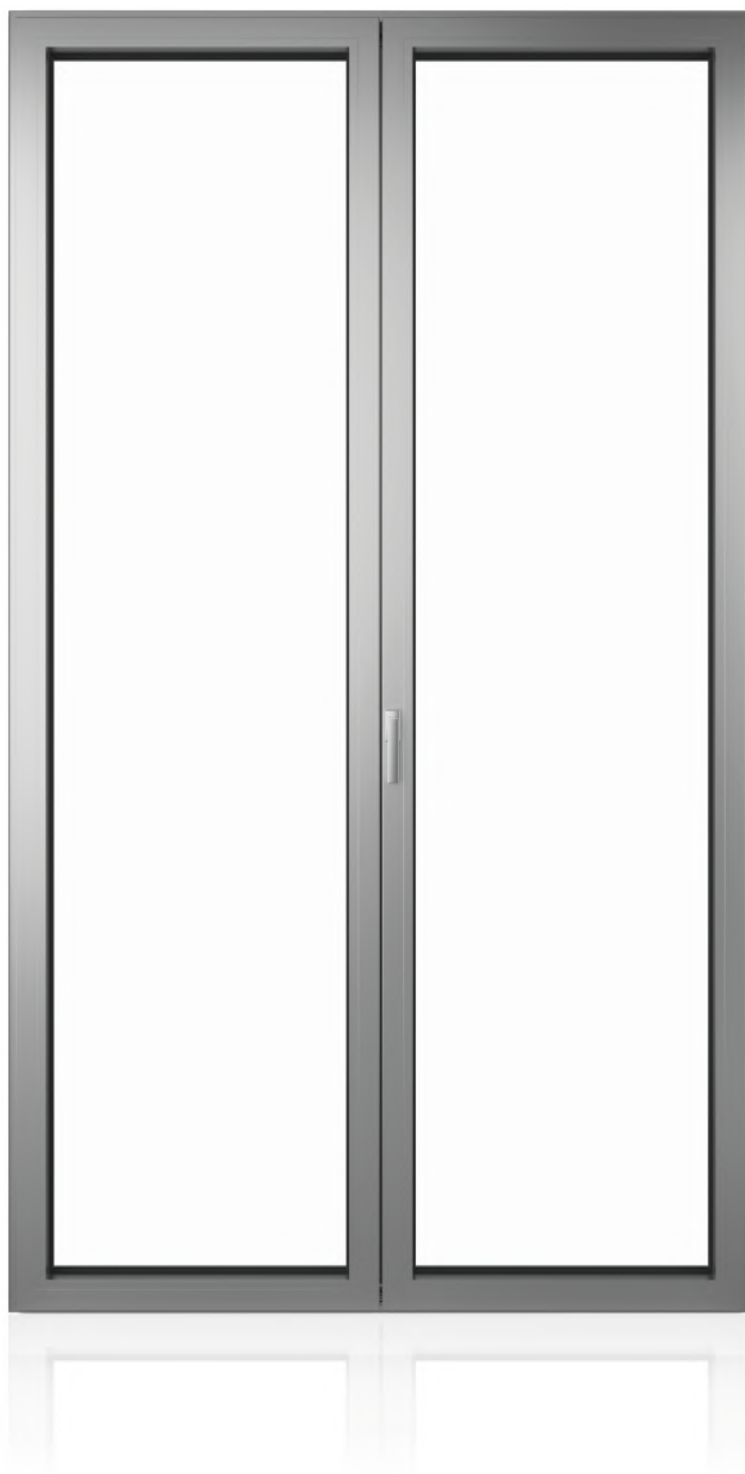

ALCUNE TIPOLOGIE REALIZZABILI

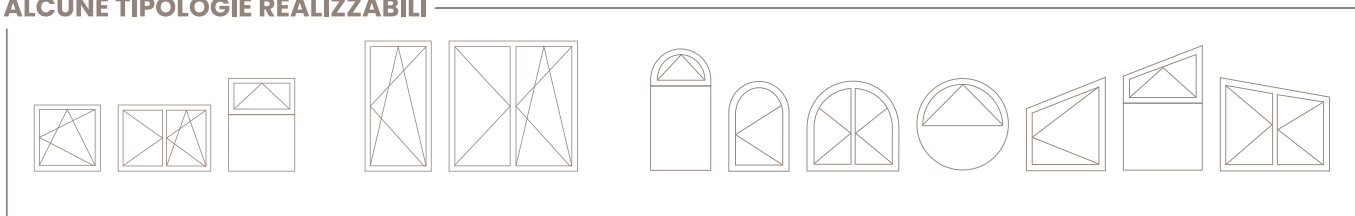

ESTERNO

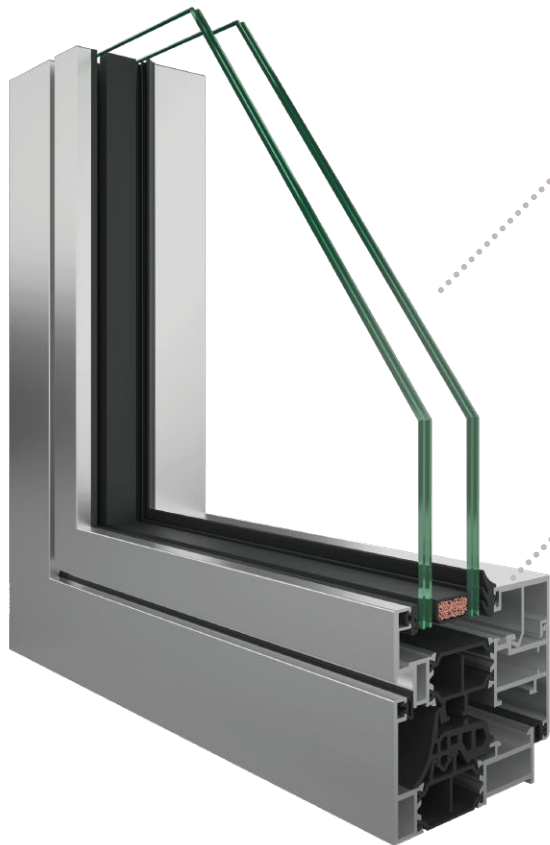

Vetro camera selettivo 4S con gas argon

Canalina termica warm edge

PROFONDITÀ ANTA **69,5**
PROFONDITÀ TELAIO **78,5**

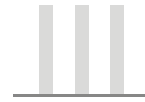

Disponibile anche in versione triplo vetro

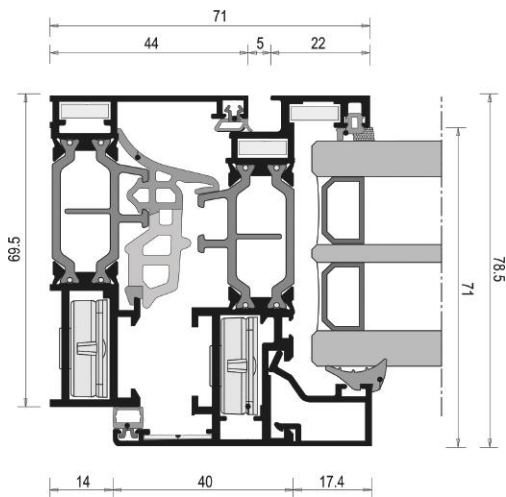

INTERNO

Taglio termico con profilo in ABS

Trasmittanza termica
 $U_w = 1,16$

Tenuta all'acqua
A9

Permeabilità all'aria
Classe 4

Resistenza al vento
C5

Isolamento acustico
Rw 34

Eterea+

Esplora un nuovo concetto di luminosità e prestazioni con *Eterea Plus*.

Il nostro infisso in alluminio, oltre ad avere delle *cerniere a scomparsa di serie*, ha i profili ad *anta nascosta*, invisibili all'esterno, che garantiscono all'ambiente un design minimal ed elegante.

Con una profondità anta di *80 mm* e una profondità telaio di *70 mm*, *Eterea Plus* è il risultato di una combinazione perfetta di design sofisticato e tecnologia avanzata.

La versione con *triplo vetro* di *Eterea Plus* offre prestazioni termiche e acustiche superiori, creando un ambiente interno confortevole e tranquillo in qualsiasi condizione atmosferica.

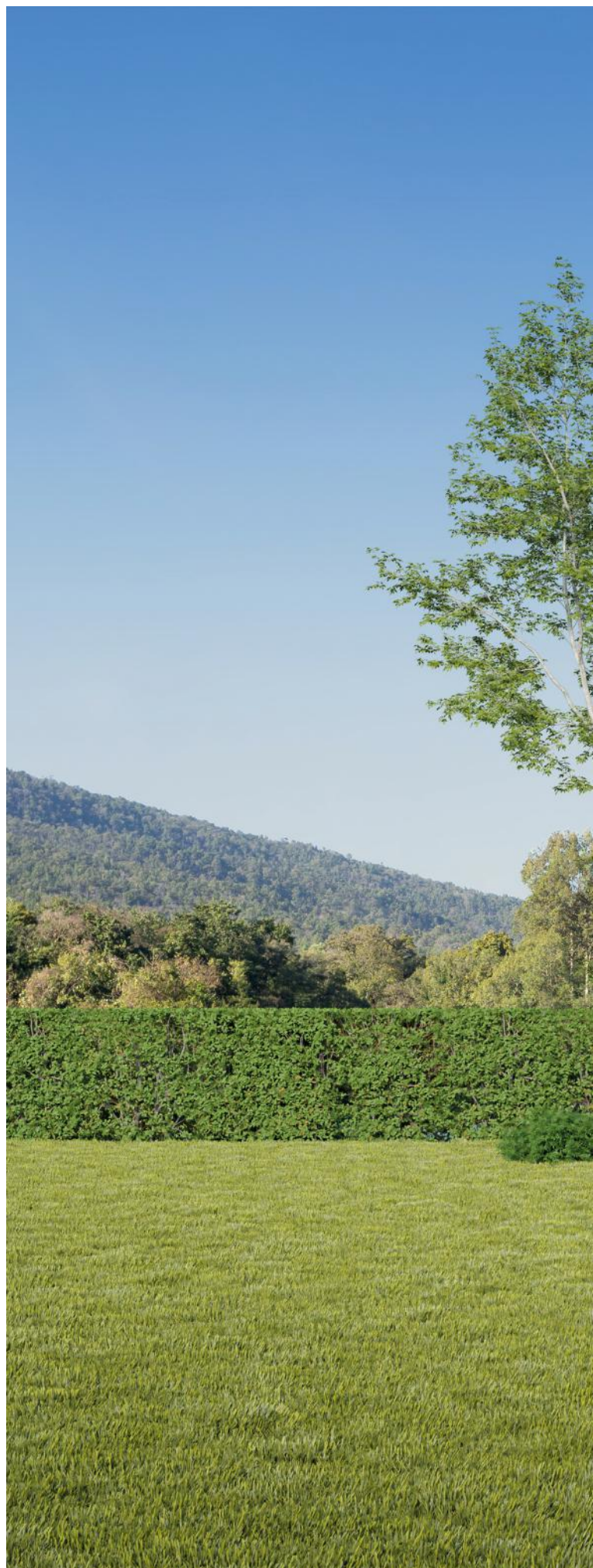
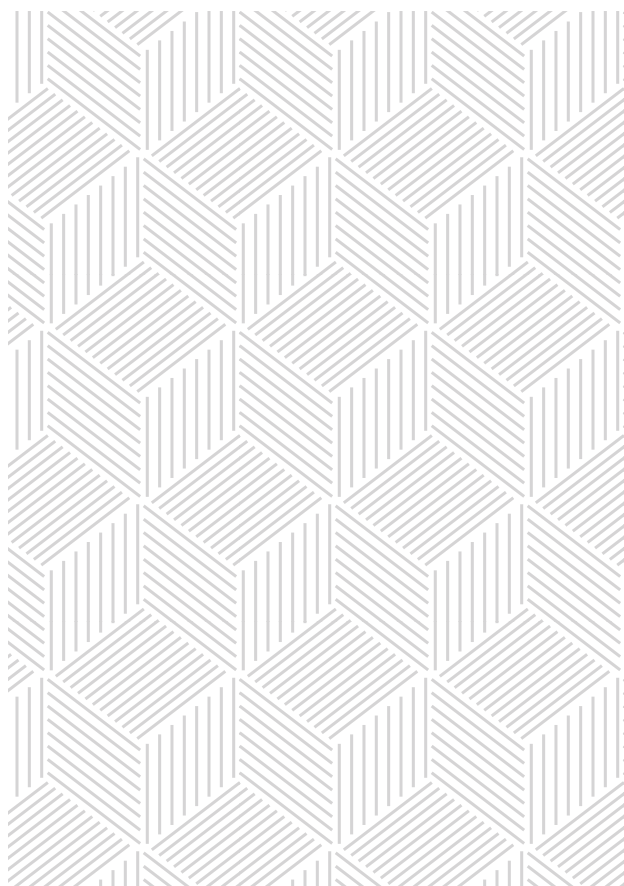



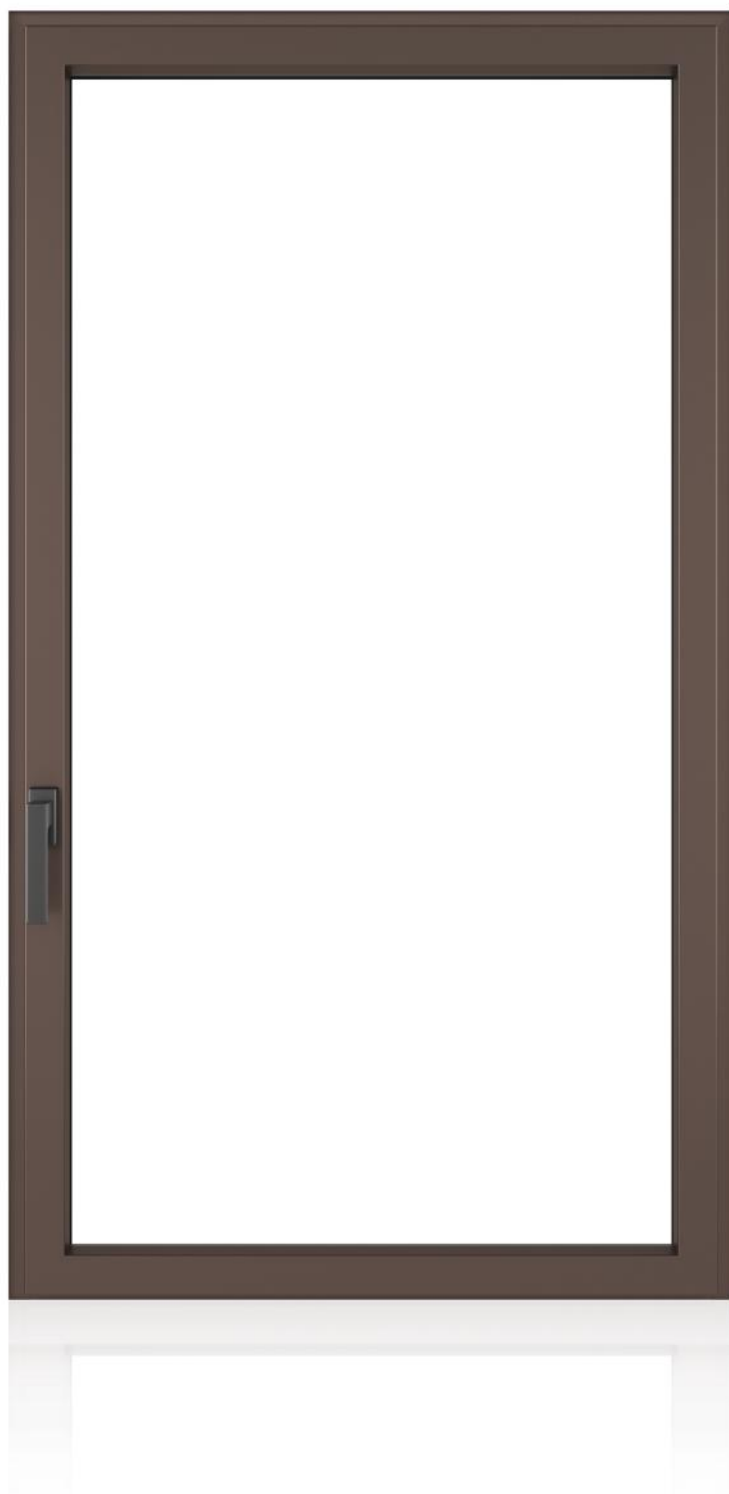

ALCUNE TIPOLOGIE REALIZZABILI

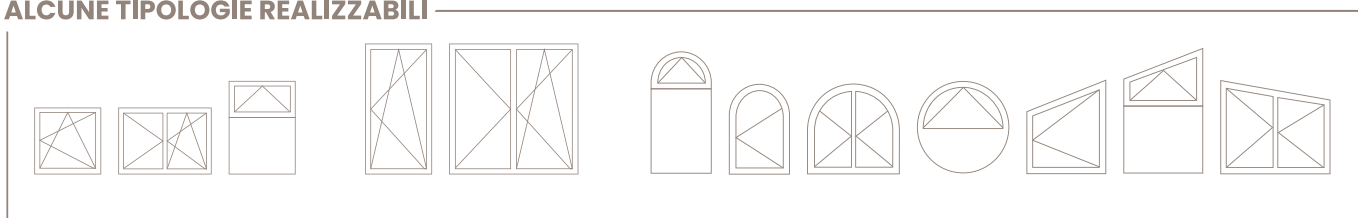

ESTERNO

Vetro camera
selettivo 4S
con gas argon

Canalina termica
warm edge

PROFONDITÀ ANTA **80**
PROFONDITÀ TELAIO **70,3**

INTERNO

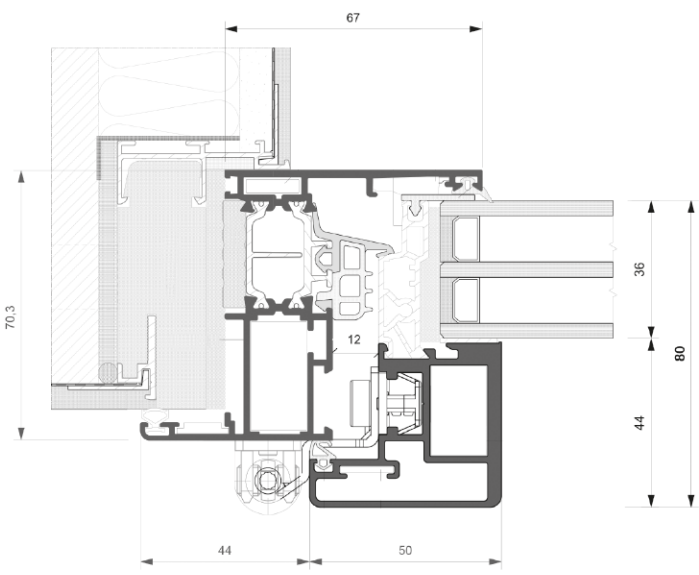

Taglio termico con profilo in ABS

Trasmittanza termica
U_w = 1,32

Tenuta all'acqua
E 1500

Permeabilità all'aria
Classe 4

Resistenza al vento
B4

Isolamento acustico
R_w 40

Sistema di posa
con telaio a vista

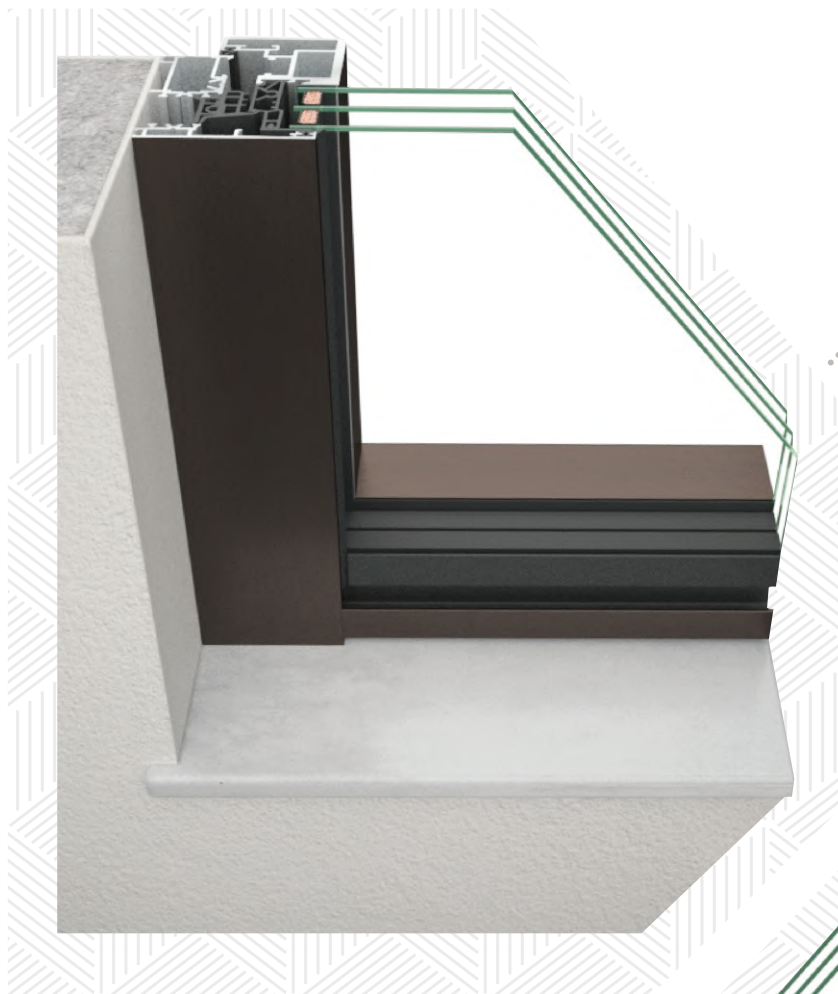

Sistema di posa
con telaio a scomparsa

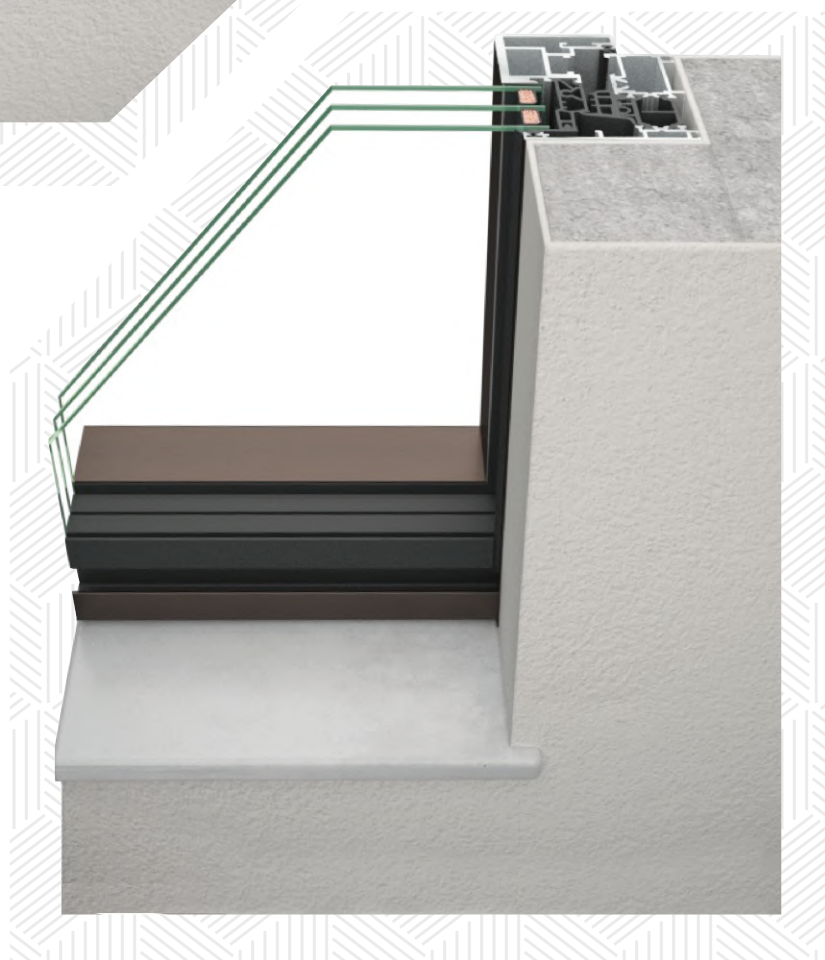

Eleganza distintiva con la nuova linea di finiture in alluminio anodizzato.

Con la nostra nuova linea di finiture in **alluminio anodizzato** con **effetto graffiato**, ti offriamo un'opportunità unica per personalizzare i tuoi ambienti con uno stile distintivo e una qualità senza compromessi.

Scopri la bellezza e la resistenza di queste finiture, **disponibili esclusivamente per Eterea+** e trasforma i tuoi infissi in una vera opera d'arte.



acciaio graffiato



acciaio inox



bronzo chiaro



corten



brown graffiato



nero graffiato

Lumix

Semplicità, affidabilità e praticità: ecco cosa offre *Lumix*, il nostro infisso in alluminio progettato per soddisfare le esigenze di chi cerca qualità senza fronzoli.

Con una profondità anta di *78,1 mm* e una profondità telaio di *69,5 mm*, *Lumix* si distingue per la sua essenzialità e la sua efficacia.

Con un design pulito, *Lumix* si adatta perfettamente a qualsiasi ambiente, aggiungendo un tocco di sobria eleganza senza rubare troppo spazio visivo.

La sua struttura in alluminio di alta qualità garantisce una durata nel tempo senza compromessi, rendendolo una scelta affidabile per chi cerca un infisso semplice ma robusto.

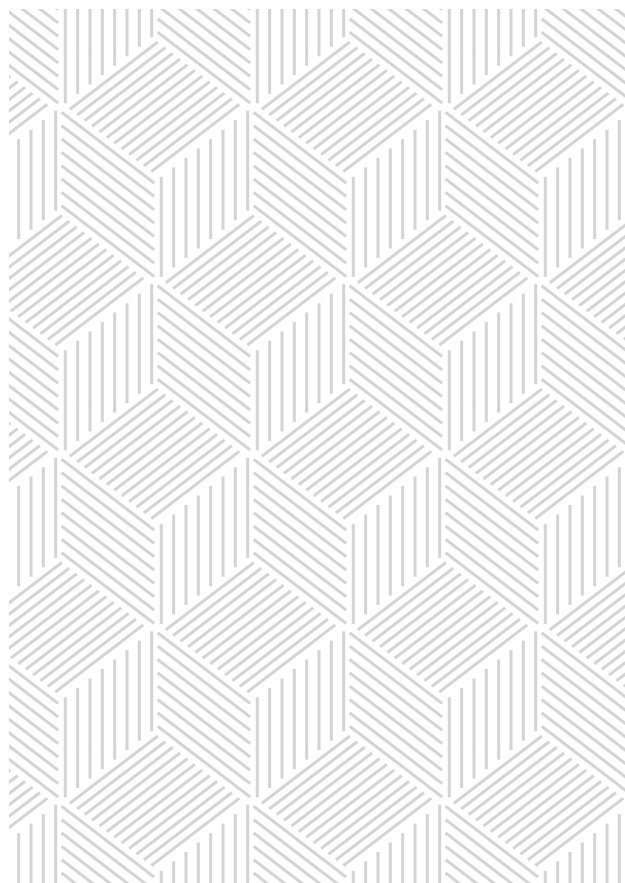



ESTERNO

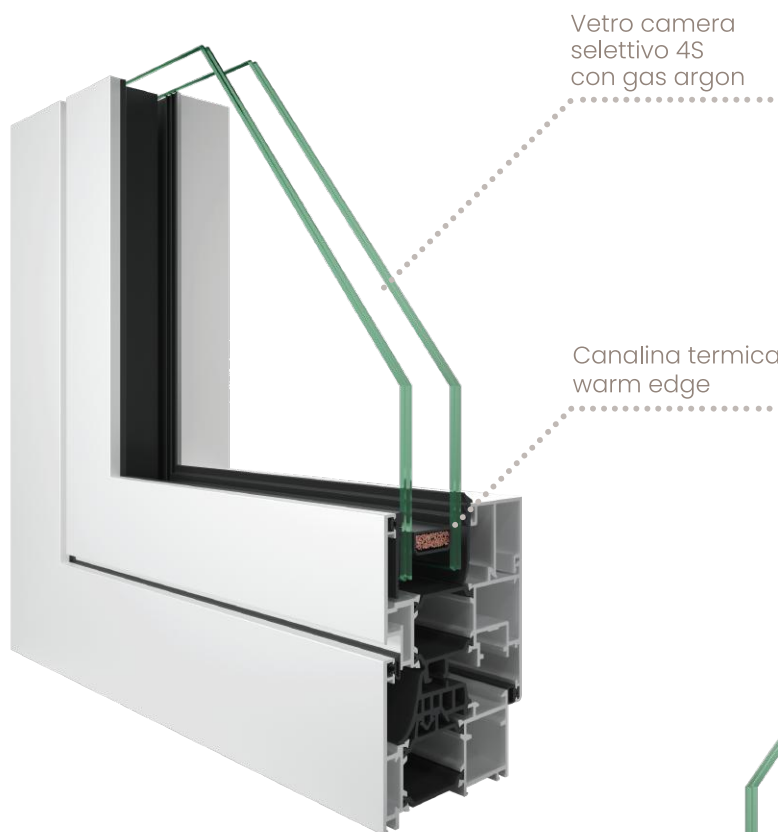

PROFONDITÀ ANTA **78,1**
PROFONDITÀ TELAIO **69,5**

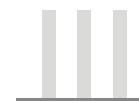

Disponibile anche in
versione triplo vetro

INTERNO

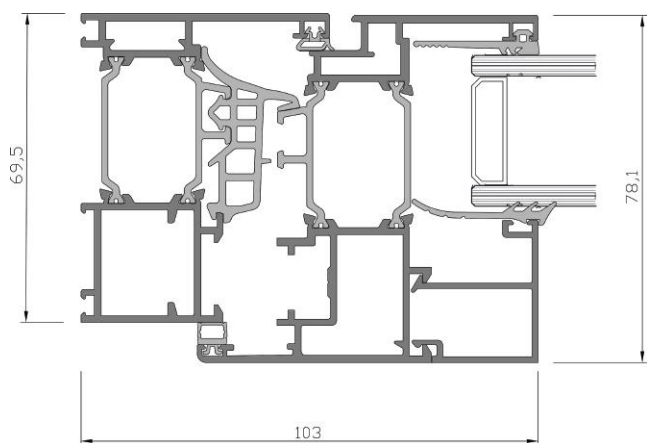

Trasmittanza
termica

U_w = 1,40



Tenuta
all'acqua

E 1200



Permeabilità
all'aria

Classe 4



Resistenza
al vento

B4



Isolamento
acustico

R_w 35

Ferramenta

AGB

Activeage

Finitura *attiva*
ad alta protezione

Oltre
2000
ore in nebbia
salina*

* Secondo normativa UNI EN ISO 9227 senza il minimo intaccamento della superficie da ruggine rossa.

**Alta resistenza
alla corrosione** anche
nelle condizioni ambientali
più avverse.

Tre strati di copertura

- 1 Zincatura**
Protegge il metallo creando una prima barriera che si interpone tra agenti corrosivi e prodotto.
- 2 Passivazione cromica con nano particelle di silice**
Agisce attivamente con reazione elettrochimica per la protezione dello strato di zinco e quindi del prodotto.
- 3 Protezione ermetica attiva**
Rivestimento organico minerale cromatante. Mantiene le proprietà anticorrosive anche in



Maniglie

Acapulco



Glasgow



Roma



Finiture disponibili



Acciaio satinato



Argento



Champagne



Bianco



Bronzo



Nero



SISTEMI SCORREVOLI



Grandi superfici vetrate e viste panoramiche mozzafiato

I nostri alzanti scorrevoli, *Hera Sliding* ed *Eteera Sliding*, sono studiati per chiudere in sicurezza grandi luci, garantendo leggerezza visiva e la massima luminosità dell'ambiente abitativo.

Offrendo soluzioni per le vostre esigenze di design e sicurezza, i nostri sistemi scorrevoli risolvono anche il problema dell'ingombro delle ante in apertura, tipico degli infissi a battente, senza inficiare minimamente sulle prestazioni termiche ed acustiche.

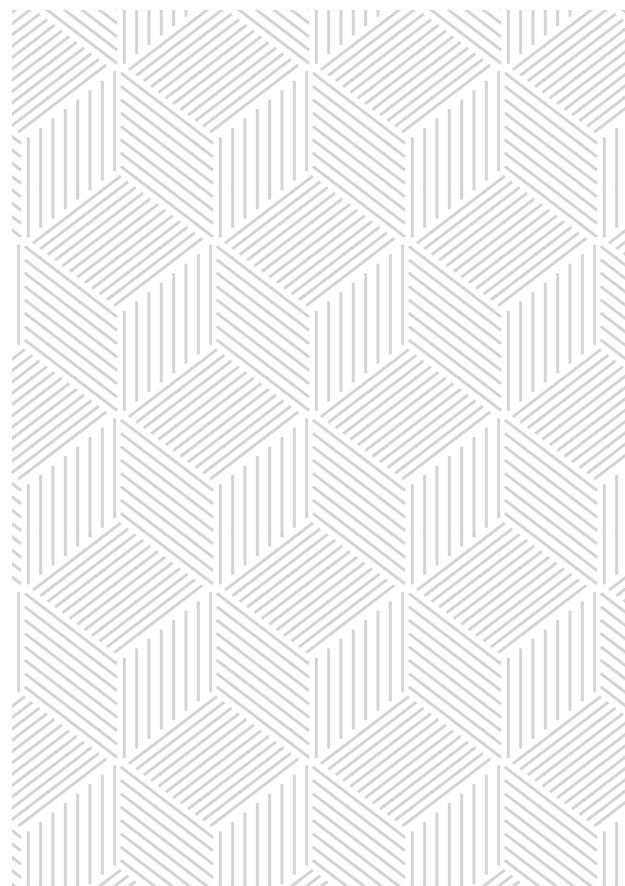

Sliding Hera

Grazie alla sua struttura raffinata e alle ampie superfici vetrate, *Hera Sliding* si presta magnificamente per chiudere grandi aperture, offrendo allo stesso tempo una luminosità straordinaria.

Hera Sliding, il nostro scorrevole alzante in alluminio legno, con una profondità anta di *89,10 mm* e una profondità telaio di *198,10 mm*, è la scelta ideale per chi cerca la massima luminosità e la massima versatilità nelle grandi aperture.

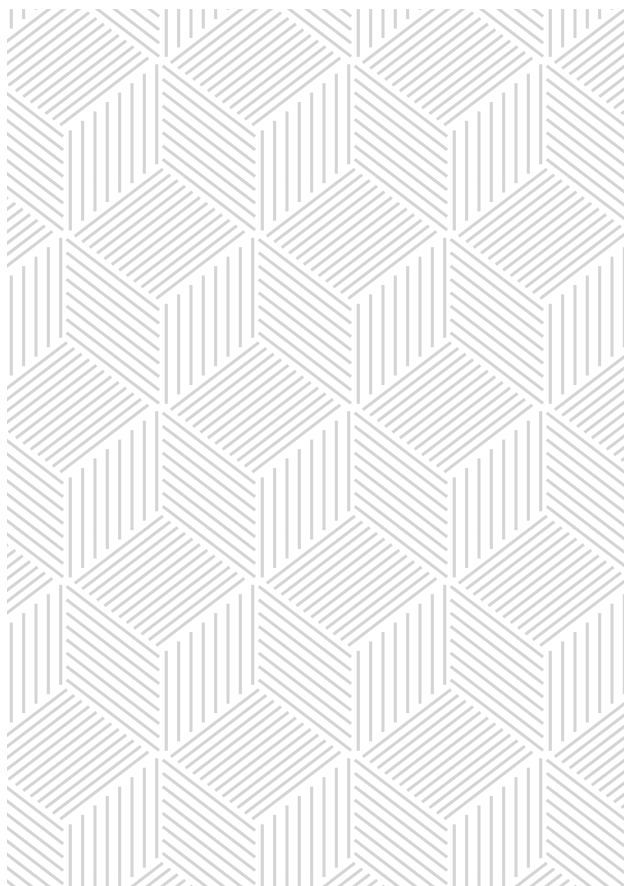



Sliding Hera

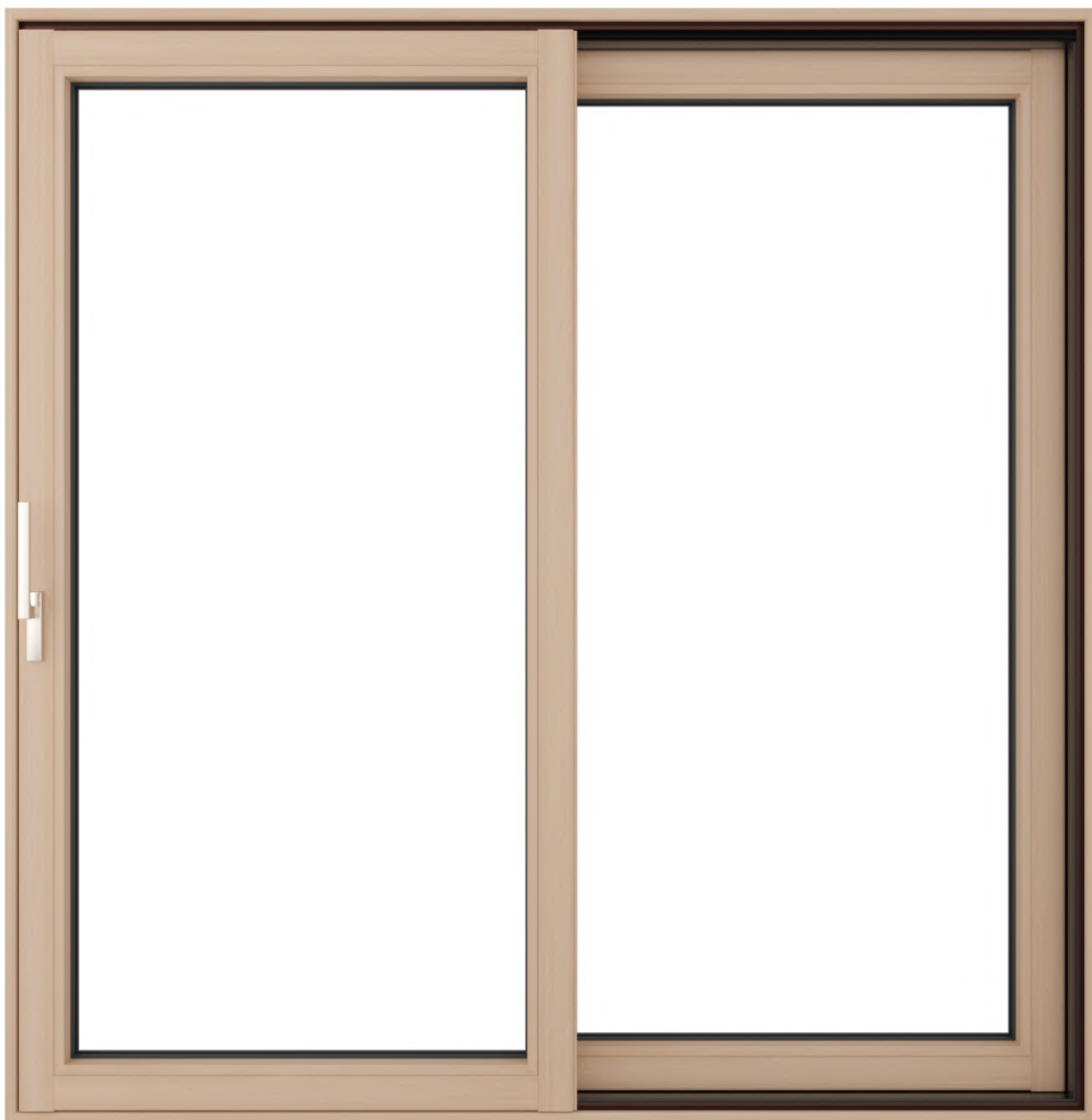

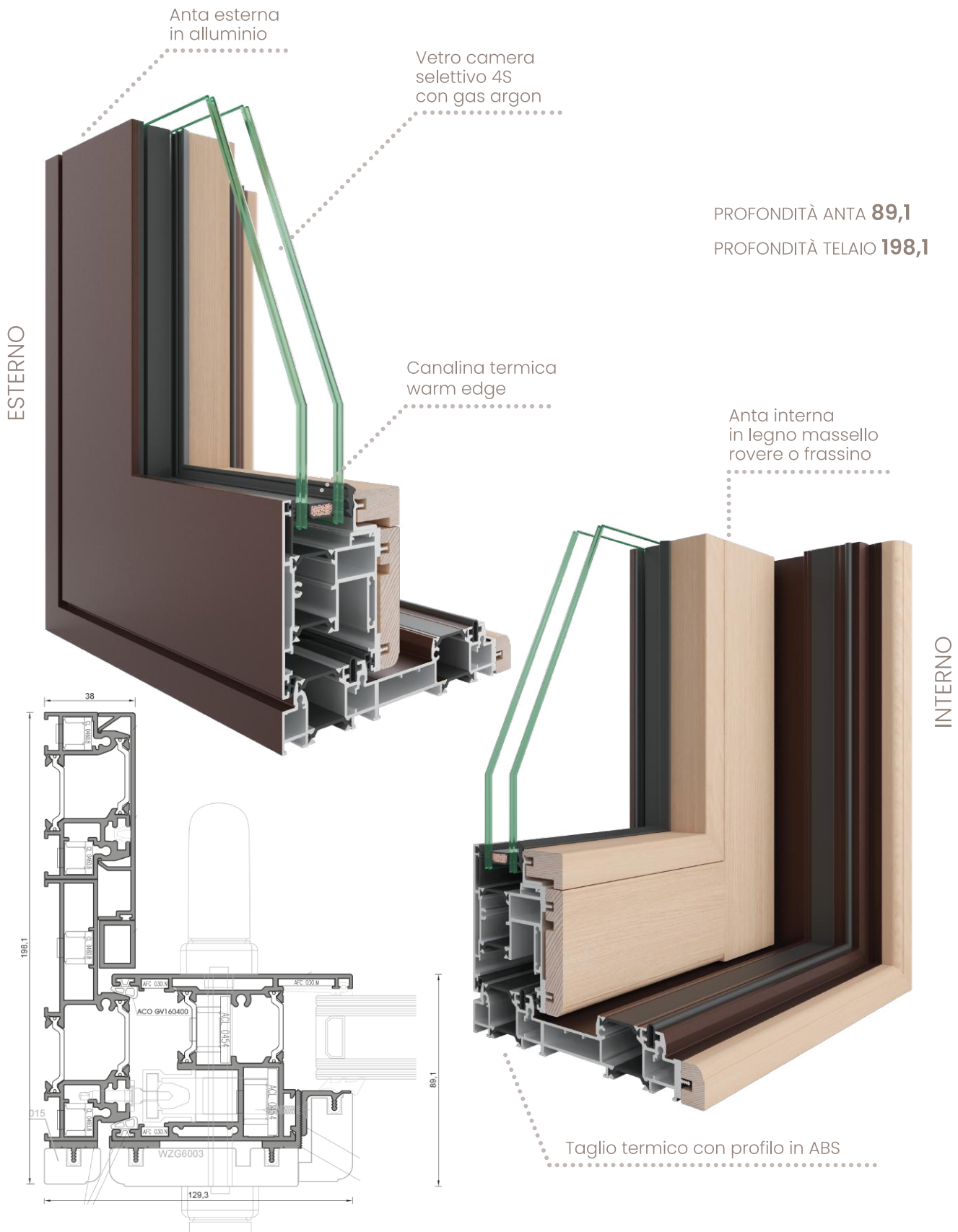

 Trasmittanza termica
U_w = 1,13

 Tenuta all'acqua
E 1200

 Permeabilità all'aria
Classe 4

 Resistenza al vento
B4

 Isolamento acustico
R_w 36

Sliding Etere

Esplora l'eleganza e la funzionalità con *Etere Sliding*, il nostro sorprendente scorrevole alzante in alluminio.

Con una profondità anta di *46 mm* e una profondità telaio di *117 mm*, *Etere Sliding* è una dichiarazione di stile e prestazioni.

Ogni dettaglio è stato curato con attenzione per offrire un'esperienza visiva e tattile senza precedenti, garantendo nel contempo una resistenza eccezionale nel tempo.

Sia che tu stia progettando una casa moderna o tradizionale, *Etere Sliding* si integra armoniosamente, aggiungendo un tocco di raffinatezza a ogni spazio.

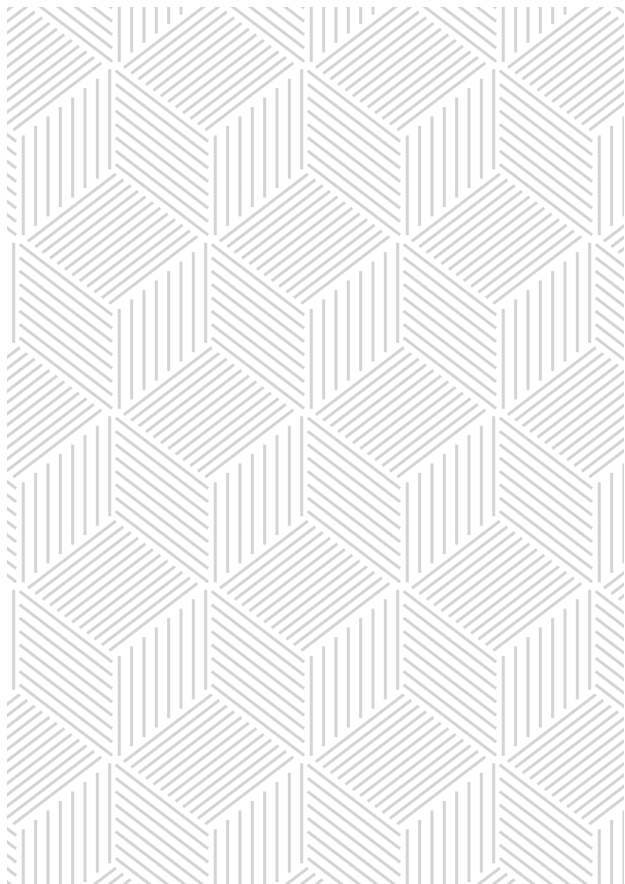



Sliding
Eterea

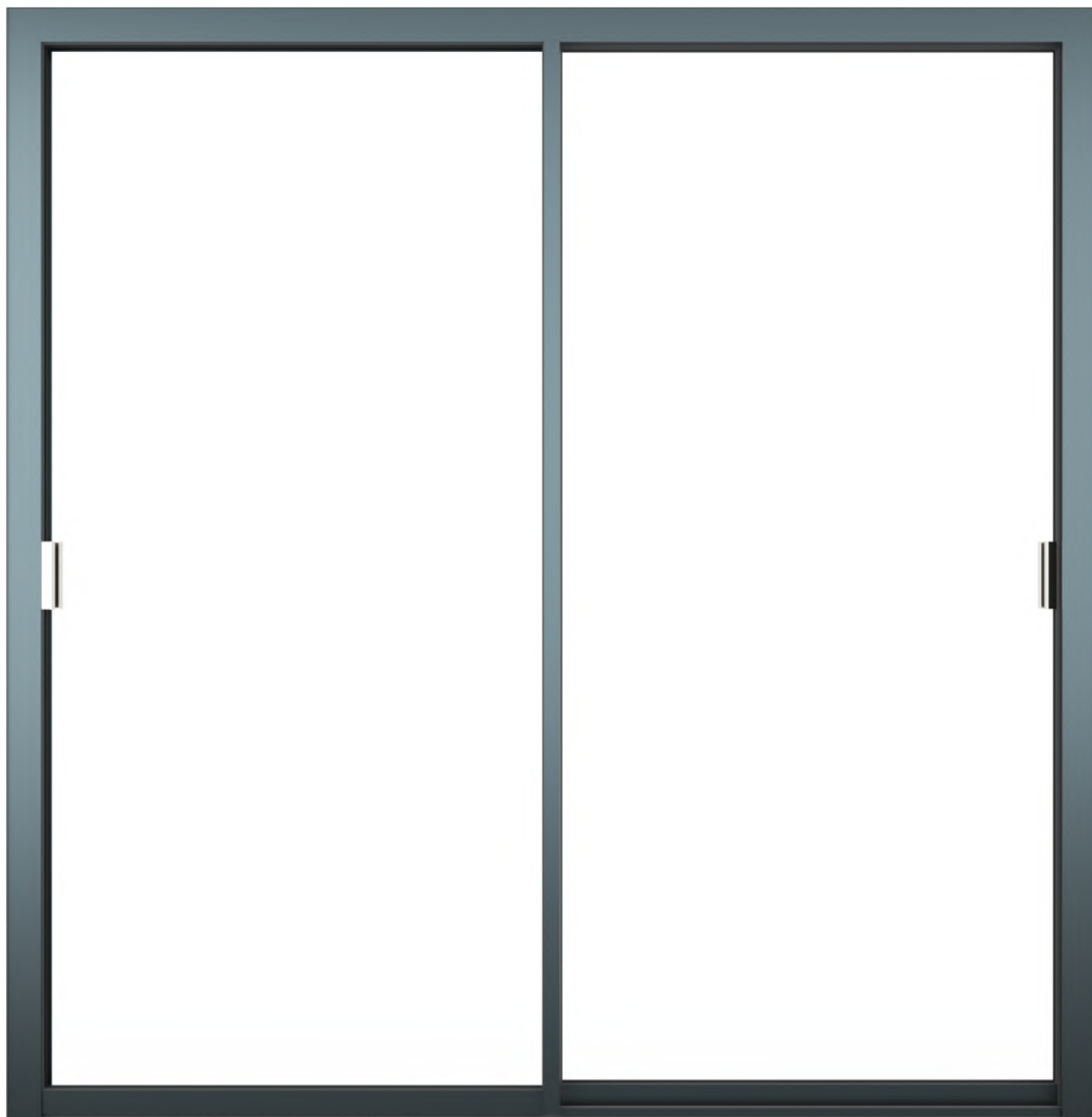

ESTERNO

Vetro camera
selettivo 4S
con gas argon

PROFONDITÀ ANTA **46**

PROFONDITÀ TELAIO **117**

Canalina termica
warm edge

INTERNO

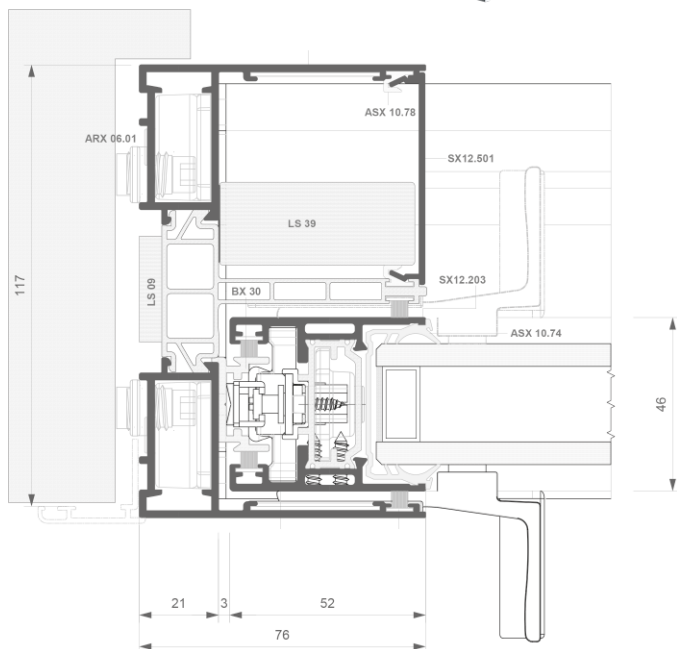

Taglio termico con profilo in ABS



Trasmittanza
termica

$U_w = 1,38$



Tenuta
all'acqua

E 1200



Permeabilità
all'aria

Classe 4



Resistenza
al vento

B4



Isolamento
acustico

R_w 35

SISTEMI OSCURANTI



Le forme dell'antica falegnameria con i vantaggi dell'alluminio

Le nostre persiane in alluminio, sono prodotte con un design che ricalca le forme dell'antica falegnameria artigianale, a cui si aggiungono i vantaggi dell'alluminio, quali la leggerezza, la durata, la lavorabilità, l'estetica.

Particolarmente apprezzata la facilità di manutenzione, infatti, i profili che la compongono sono privi di denti per l'ancoraggio delle cerniere e quindi prive di parti che facilitano il deposito della polvere.

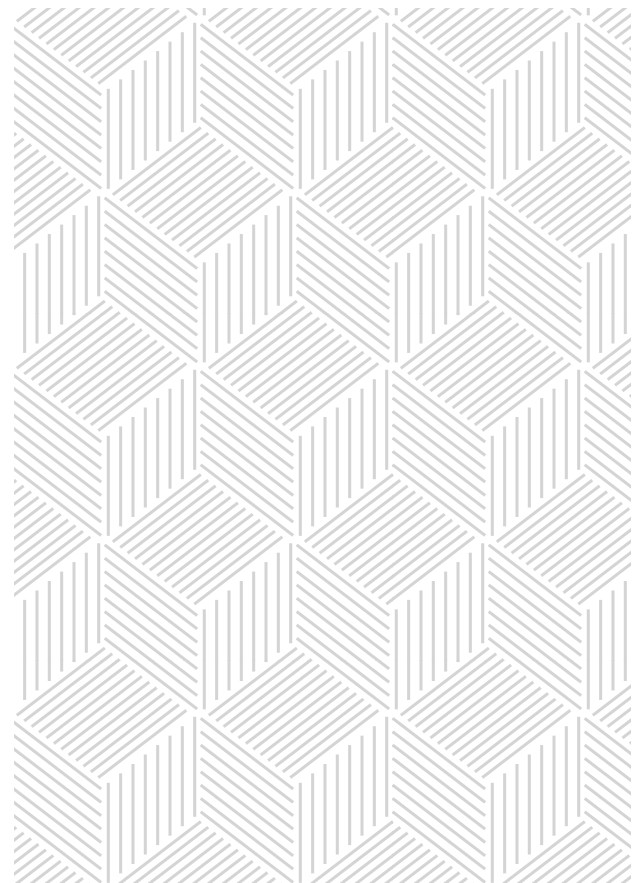

Egida

Con orgoglio presentiamo *Egida*, la nostra persiana a battente in alluminio che unisce sicurezza, eleganza e funzionalità.

Rappresentando l'apice della protezione e dello stile per le tue finestre, Egida chiude con maestria la tua casa ed il nostro catalogo infissi.

Realizzata in resistente alluminio, *Egida* offre una protezione affidabile per le tue finestre.

Con il suo sistema di apertura a battente, Egida offre una facilità d'uso senza pari. Puoi regolare facilmente l'illuminazione e la ventilazione delle tue stanze con un semplice movimento, godendo al contempo di un controllo completo sulla tua privacy.

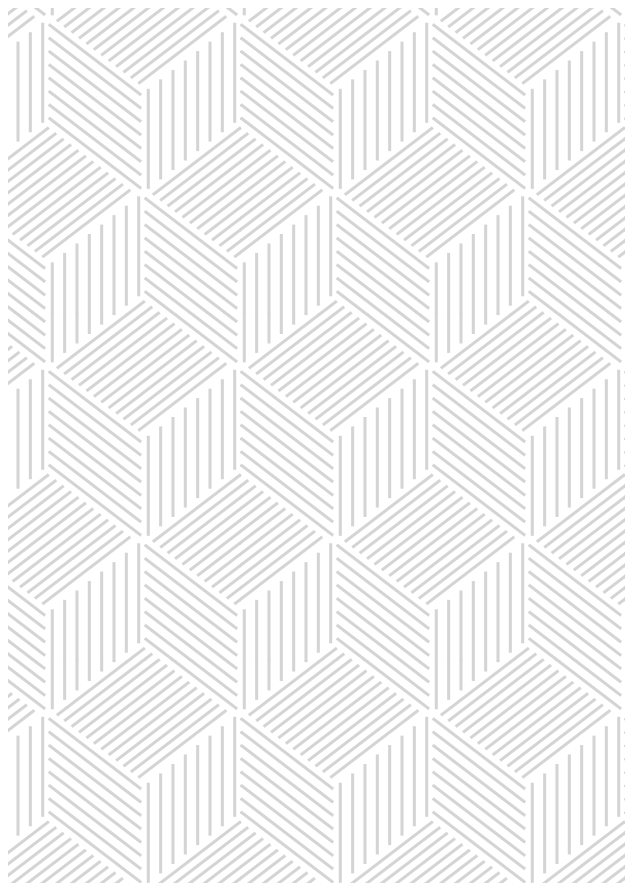





VISTA INTERNA
Sistema di chiusura
e orientamento
lamelle



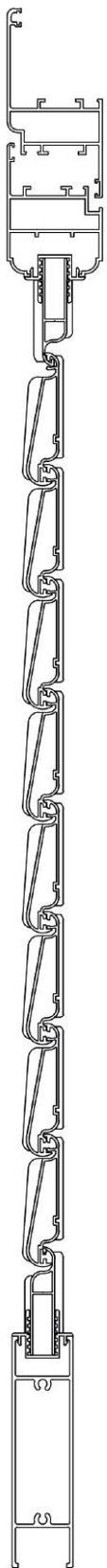

ESTERNO



INTERNO

Colori alluminio _____ *Finiture effetto legno*



RENOLIT SCURO



RENOLIT CHIARO



DOUGLAS

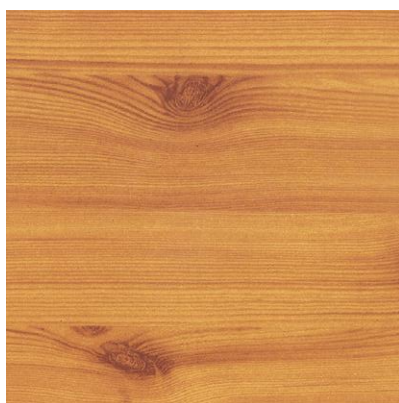

PINO CHIARO



RENOLIT BIANCO



ACERO SBIANCATO

Finiture effetto graffiato _____ DISPONIBILI ESCLUSIVAMENTE PER ETEREA +



ACCIAIO GRAFFIATO



ACCIAIO INOX



BRONZO CHIARO



CORTEN

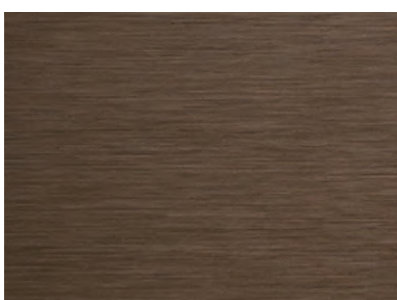

BROWN GRAFFIATO

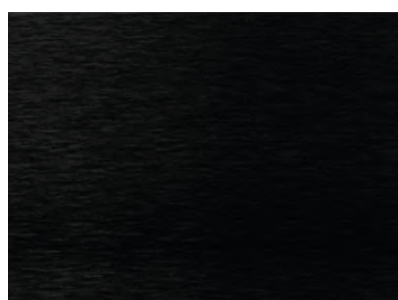

NERO GRAFFIATO

Finiture tinta unita

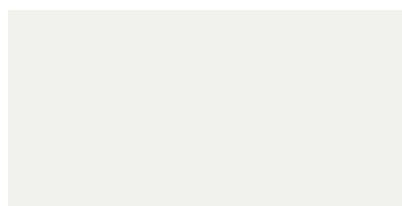

BIANCO 9010

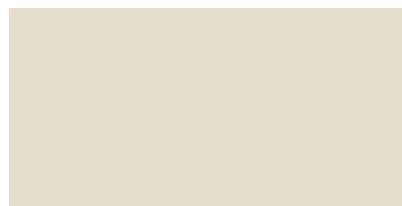

AVORIO 1013



GRIGIO CHIARO 7035



GRIGIO SCURO 7016



MARRONE 8019

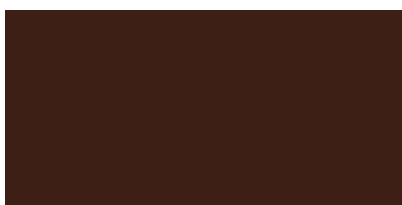

MARRONE CUOIO

Colori legno



FRASSINO | NOCE SCURO



FRASSINO | TABACCO



FRASSINO | TEAK



FRASSINO | PINO



ROVERE | AVORIO P. APERTO



ROVERE | BIANCO P. APERTO



Progetto grafico: Nicola Siepe
Modellazione e rendering: Mariano Stigliano

Tutti i diritti sono riservati.
REV 1-2024

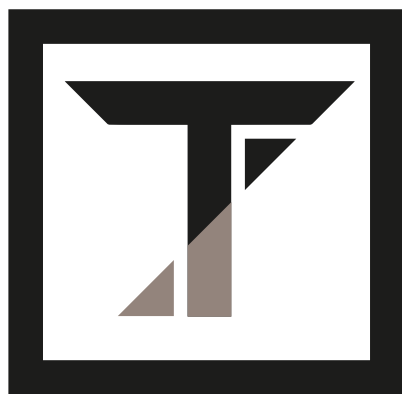

Zona artigianale - Uscita sud
Scanzano Jonico (MT)

www.tarsiaserramenti.it